

TEKA



User Manual
RLF 74910 GBK

EN DE ES PT FR

www.teka.com

Dear user

THANK YOU and **CONGRATULATIONS** on your purchase of this high-quality TEKA product. Your TEKA refrigerator is designed for reliable, trouble-free performance.

For future reference, please record your product model and serial number on the back of the product or above the compressor compartment on the right.

Model Number

Serial Number

1. SAFETY INFORMATION	3
2. PROPER USE OF REFRIGERATOR	11
2.1 Placement	11
2.2 Energy Saving Tips	12
2.3 Changing The Light	12
2.4 Start To Use	12
2.5 Names Of Components	13
2.6 Functions	14
2.7 Leveling Door	16
2.8 Leveling Feet	16
3. MAINTENANCE OF REFRIGERATOR	17
3.1 OVERALL CLEANING	17
3.2 Defrosting	18
3.3 Out of operation	18
3.4 Cleaning of door tray / Fruits and vegetables box and drawer	18
3.5 Cleaning of Glass shelf	19
4. TROUBLE SHOOTING	20
5. APPENDIX	21

1. SAFETY INFORMATION

YOUR SAFETY AND THE SAFETY OF OTHERS ARE VERY IMPORTANT

To prevent injury to the user or other people and property damage, the instructions shown here must be followed. Incorrect operation due to ignoring of instructions may cause harm or damage, including death.

The level of risk is shown by the following indications.



This is a prohibition symbol.

Any non-compliance with instructions marked with this symbol may result in damage to the product or endanger the personal safety of the user.



This is a warning symbol.

It is required to operate in strict observance of instructions marked with this symbol; or otherwise damage to the product or personal injury may be caused.



This is a cautioning symbol.

Instructions marked with this symbol require special caution. Insufficient caution may result in slight or moderate injury, or damage to the product.

IMPORTANT SAFETY INSTRUCTIONS



Risk Of Fire / Flammable Materials

WARNING

- This appliance is intended to be used in household and similar applications such as staff kitchen areas in shops, offices and other working environments; farm houses and by clients in hotels, motels and other residential type environments; bed and breakfast type environments; catering and similar non-retail applications.
- This appliance is not intended for use by persons (including children) with reduced physical, sensory or mental capabilities, or lack of experience and knowledge, unless they have been given supervision or instruction concerning use of the appliance by a person responsible for their safety.





- Children should be supervised to ensure that they do not play with the appliance.
- If the supply cord is damaged, it must be replaced by the manufacturer, its service agent or similarly qualified persons in order to avoid a hazard.
- Do not store explosive substances such as aerosol cans with a flammable propellant in this appliance.
- The appliance has to be unplugged after use and before carrying out user maintenance on the appliance.
- **WARNING:** Keep ventilation openings, in the appliance enclosure or in the built-in structure, clear of obstruction.
- **WARNING:** Do not use mechanical devices or other means to accelerate the defrosting process, other than those recommended by the manufacturer.
- **WARNING:** Do not damage the refrigerant circuit.
- **WARNING:** Do not use electrical appliances inside the food storage compartments of the appliance, unless they are of the type recommended by the manufacturer.
- **WARNING:** Please abandon the refrigerator according to local regulators for its use of flammable blowing gas and refrigerant.
- **WARNING:** When positioning the appliance, ensure the supply cord is not trapped or damaged.
- **WARNING:** Do not locate multiple portable socket-outlets or portable power supplies at the rear of the appliance.
- Do not use extension cords or ungrounded two prong adapters.
- **WARNING:** Connect to potable water supply only. (suitable for ice cube maker)

WARNING

- Risk of child entrapment. Before you throw away your old refrigerator or freezer:
 - Take off the doors.
 - Leave the shelves in place so that children may not easily climb inside.
- The refrigerator must be disconnected from the source of electrical supply before attempting the installation of accessory.
- Refrigerant and cyclopentane foaming material used for the appliance are flammable. Therefore, when the appliance is scrapped, it shall be kept away from any fire source and be recovered by a special recovering company with corresponding qualification other than be disposed by combustion, so as to prevent damage to the environment or any other harm.

WARNING

For EU standard:

- This appliance can be used by children aged from 8 years and above and persons with reduce physical sensory or mental capabilities or lack of experience and knowledge if they have been given supervision or instruction concerning use of the appliance in a safe way and understand the hazards involved. Children shall not play with the appliance. Cleaning and user maintenance shall not be made by children without supervision. Children aged from 3 to 8 years are allowed to load and unload refrigerating appliances.
 - To avoid contamination of food, please respect the following instructions:
 - Opening the door for long periods can cause a significant increase of the temperature in the compartments of the appliance.
 - Clean regularly surfaces that can come in contact with food and accessible drainage systems.
 - Clean water tanks if they have not been used for 48h; flush the water system connected to a water supply if water has not been drawn for 5 days. (Note 1)
 - Store raw meat and fish in suitable containers in the refrigerator, so that it is not in contact with or drip onto other food.
 - Two-star  frozen-food compartments are suitable for storing pre-frozen food, storing or making ice-cream and making ice cubes. (Note 2)
 - One- , two-  and three-star  compartments are not suitable for the freezing of fresh food. (Note 3)
 - For appliances without a 4-star  compartment: this refrigerating appliance is not suitable for freezing foodstuffs. (note 4)
 - If the refrigerating appliance is left empty for long periods, switch off, defrost, clean, dry, and leave the door open to prevent mould developing within the appliance.
- Note 1,2,3,4: Please confirm whether it is applicable according to your product compartment type.
- For a freestanding appliance: this refrigerating appliance is not intended to be used as a built-in appliance.
 - Any replacement or maintenance of the LED lamps is intended to be made by the manufacturer, its service agent or similar qualified person.
 - This product contains two light sources of energy efficiency class (G).

SAVE THESE INSTRUCTIONS

THIS APPLIANCE IS FOR HOUSEHOLD USE ONLY

State of California Proposition 65 Warnings:



WARNING: Cancer and Reproductive Harm
-www.P65Warnings.ca.gov.

PROPER DISPOSAL

WARNING

Suffocation Hazard

Before you throw away your old freezer or refrigerator:

- Remove the door or lid so that children cannot hide or get trapped inside your old appliance.
- Leave any shelves in place so that children may not easily climb inside.
- Failure to follow these instructions can result in death or brain damage.

IMPORTANT:

Flammable gas and refrigerant used. It is the consumer's responsibility to comply with Federal and Local regulations when disposing of this product. Refrigerants must be evacuated by a licensed, EPA certified refrigerant technician in accordance with established procedures.

ELECTRICITY RELATED WARNINGS

- Do not pull the power cord when pulling the power plug of the refrigerator. Please firmly grasp the plug and pull out from the socket.
- To ensure safe use, do not damage the power cord or use the power cord when it is damaged or worn.
- Please use a dedicated power socket; the power socket shall not be shared with other electrical appliances.

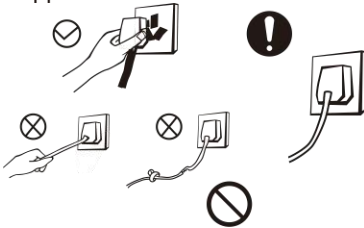

- The power cord should be firmly contacted with the socket, otherwise fire may be caused.
- Please ensure that the grounding electrode of the power socket is equipped with a reliable grounding line.
- Please turn off the valve of leaking gas and then open doors and windows in case of leakage of gas and other flammable substances. Do not unplug the refrigerator and other electrical appliances considering that spark may cause a fire.

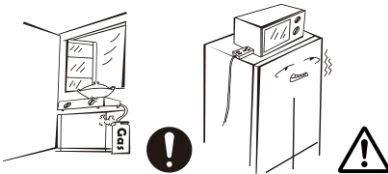

- Do not use electrical appliances on top of the appliance, unless they are of the type recommended by the manufacturer.

WARNINGS RELATED TO PLACING ITEMS

- Do not place flammable, explosive, volatile and highly corrosive items in the refrigerator to prevent damages to the product or fire accidents.
- Do not place flammable items near the refrigerator to avoid fires.



- This product is a household refrigerator and is only suitable for the storage of foods. According to national standards, a household refrigerator shall not be used for other purposes, such as storage of blood, drugs or biological products.
- Do not store beer, beverages or other fluids contained in bottles or enclosed containers in the freezing chamber of the refrigerator, otherwise the bottles or enclosed containers may crack due to freezing and cause damages.



WARNINGS FOR USE

- Do not arbitrarily disassemble or reconstruct the refrigerator, nor damage the refrigerant circuit; maintenance of the appliance must be conducted by a specialist.
- A damaged power cord must be replaced by the manufacturer, its maintenance department or related professionals in order to avoid danger.

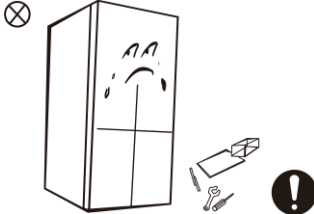

- The gaps between refrigerator doors and between doors and refrigerator body are small, do not place your hands in these areas to prevent squeezing your fingers. Please be gentle when opening the refrigerator door to avoid articles falling out.
- Do not pick up food or containers with wet hands in the freezing chamber when the refrigerator is running, especially metal containers in order to avoid frostbite.

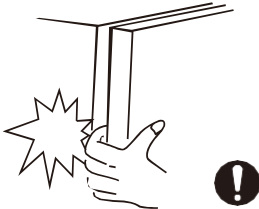

- Do not allow children to enter or climb inside the refrigerator to prevent those children are sealed in the refrigerator or injured by the falling refrigerator.
- Do not spray or wash the refrigerator; do not place the refrigerator in moist places easy to be splashed with water so as not to affect the electrical insulation properties of the refrigerator.



- Do not place heavy objects on top of the refrigerator considering that objects may fall when opening the door, and accidental injuries might be caused.
- Please pull out the plug-in case of power failure or cleaning. Do not connect the refrigerator to power supply within five minutes to prevent damages to the compressor due to successive starts.



ENERGY WARNINGS

1. Refrigerating appliances might not operate consistently (possibility of defrosting of contents or temperature becoming too warm in the frozen food compartment) when set for an extended period of time below the cold end of the temperature range for which the refrigerating appliance is designed.
2. Effervescent drinks should not be stored in food freezer compartments or cabinets or in low-temperature compartments or cabinets because some products such as water ice should not be consumed too cold;
3. Do not exceed the storage time(s) recommended by the food manufacturers for any kind of food and particularly for commercially quick-frozen food in food-freezer and frozen- food storage compartments or cabinets
4. Prevent an undue rise in temperature of frozen food while defrosting the refrigerating appliance, such as wrapping the frozen food in several layers of newspaper.
5. A rise in temperature of frozen food during manual defrosting, maintenance or cleaning can shorten the storage life

DISPOSAL



Refrigerant and cyclopentane foaming material used for the refrigerator are flammable. Therefore, when the refrigerator is scrapped, it shall be kept away from any fire source and be recovered by a special recovering company with corresponding qualification other than be disposed by combustion, so as to prevent damage to the environment or any other harm.



When the refrigerator is scrapped, disassemble the doors, and remove gasket of door and shelves; put the doors and shelves in a proper place, so as to prevent trapping of any child.

Correct Disposal of this product:



This marking indicates that this product should not be disposed with other household waste. To prevent possible harm to the environment or human health from uncontrolled waste disposal, recycle it responsibly to promote the sustainable reuse of material resources. To return your used device, please use the return and collection systems or contact the retailer where the product was purchased. They take this product in for environmentally safe recycling.

2. PROPER USE OF REFRIGERATOR

2.1 PLACEMENT

- Before use, remove all packing materials, including bottom pads, foam pads and tapes inside of the refrigerator; tear off the protective film on the doors and the refrigerator body.

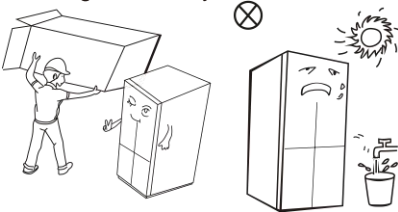

- Keep away from heat and avoid direct sunlight. Do not place the freezer in moist or wet places to prevent rust or reduction of the insulating effect.
- Do not spray or wash the refrigerator; do not put the refrigerator in moist places easy to be splashed with water so as not to affect the electrical insulation properties of the refrigerator.

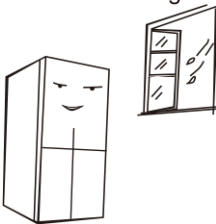

- The space on top of the refrigerator shall be greater than 10cm, and the refrigerator should be placed against a wall with a distance of more than 10cm to facilitate heat dissipation.

Spare enough space for convenient opening of the doors and drawers or statement by the distributor.

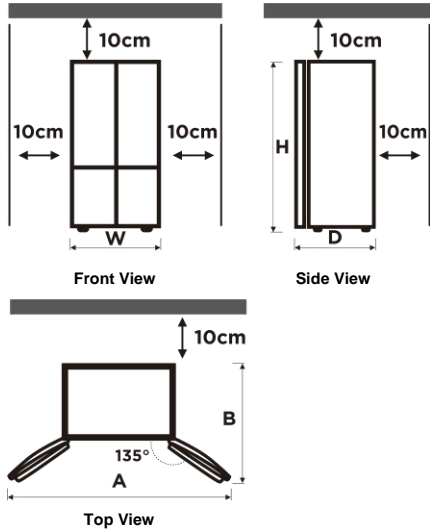

Width "w"	897
Depth "D" (without handle)	706
Height "H"	1765
A	1440
B	1045

(unit: mm)

The measurements in the above table may differ, depending on the measuring method.

NOTE

This refrigerator needs to be installed independently and cannot be used as a built-in. Otherwise, it will cause problems such as failure to install into the cabinet, the performance and life of the product are reduced. And the manufacturer does not provide basic product warranty.

2.2 ENERGY SAVING TIPS



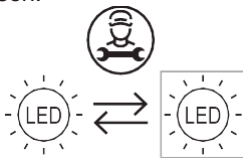

- The appliance should be located in the coolest area of the room, away from heat producing appliances or heating ducts, and out of the direct sunlight.
- Let hot foods cool down to room temperature before placing it in the appliance. Overloading the appliance forces the compressor to run longer. Foods that freezes too slowly may lose quality, or spoil.
- Be sure to wrap foods properly, and wipe containers dry before placing them in the appliance. This cuts down on frost build-up inside the appliance.
- Appliance storage bins should not be lined with tin foil, wax paper, or paper toweling. Liners interfere with cold air circulation, making the appliance less efficient.
- Organize and label food to reduce door openings and extended searches. Remove as many items as needed at one time, and close the door as soon as possible

2.3 CHANGING THE LIGHT

- Any replacement or maintenance of the LED lamps is intended to be made by the manufacturer, its service agent or similar qualified person.



- Light source in this product is replaceable only by qualified engineers.

	1. Please take out the plug before removal.
	2. Remove the lampshade with a screwdriver.
	3. Take down the lamp panel.
	4. Remove the connection terminal.

2.4 START TO USE

- Before initial start, keep the refrigerator still for two hours before connecting it to power supply.
- Before placing any fresh or frozen foods, the refrigerator should have run for 2 - 3 hours, or for above 4 hours in summer when the ambient temperature is high.

NOTE

This product is not recommended for use with sockets or main switch with the A/GFCI function, otherwise it may cause false tripping.

1. it's not pose a safety risk when tripped.

If tripping persists, it is recommended to replace the sockets or main switch without A/GFCI function.

2.5 NAMES OF COMPONENTS

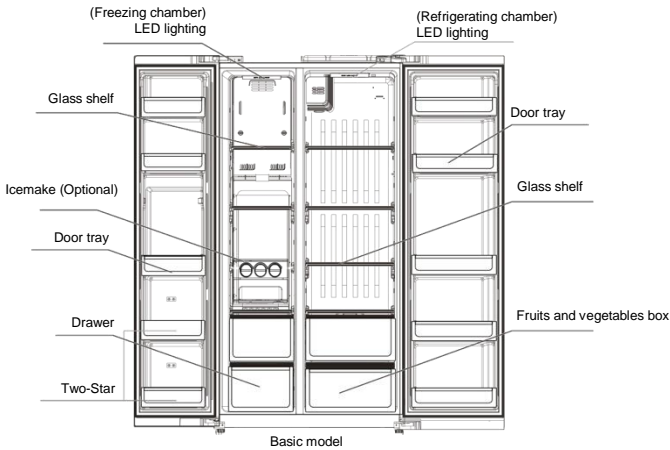

The picture above is only for reference. The actual configuration will depend on the physical product or statement by the distributor

Refrigerating chamber

- The Refrigerating Chamber is suitable for storage of a variety of fruits, vegetables, beverages and other food consumed in the short term, suggested storage time 3days to 5days.
- Cooking foods shall not be put in the refrigerating chamber until cooled to room temperature.
- Foods are recommended to be sealed up before putting into the refrigerator.
- The glass shelves can be adjusted up or down for a reasonable amount of storage space and easy use.

Freezing chamber

- The low temperature freezing chamber may keep food fresh for a long time and it is mainly used to store frozen foods and making ice.
- The freezing chamber is suitable for storage of meat, fish, rice balls and other foods not to be consumed in short term.
- Chunks of meat are preferably to be divided into small pieces for easy access. Please be noted food shall be consumed within the shelf time.
- The temperature should be set to “quick-freeze”, when you want to refrigerate foods quickly.

Two-Star freezing area

- Two-Star freezing area is located under the freezer door two bottle frame (16L or so), temperature -12°C , suitable for storing ice cream and so on, external hard inside soft, taste times good.

Drawers, food boxes, shelves, etc. placed according to the position in the picture above are the most energy efficient.

NOTE

Storage of too much food during operation after the initial connection to power may adversely affect the freezing effect of the refrigerator. Foods stored shall not block the air outlet; or otherwise, the freezing effect will also be adversely affected

2.6 FUNCTIONS

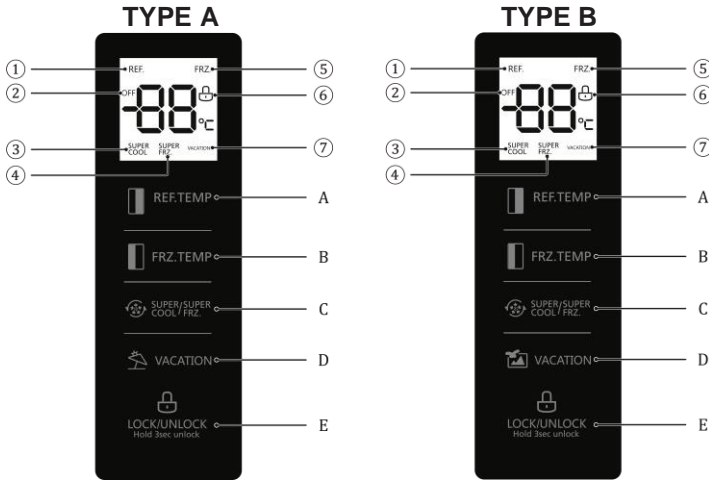

1. Display

- ① Refrigerator compartment temperature
- ③ Super cool
- ⑤ Freezer compartment temperature
- ⑦ Vacation icon

- ② OFF icon
- ④ Super freezer
- ⑥ Lock /unlock



2. Button operation



- A. Refrigerator compartment temperature adjustment
- C. Mode function
- E. Lock / unlock controls

- B. Freezer compartment temperature adjustment
- D. Vacation setting



3. Commissioning

Lock /unlock



In the unlocked state, long press the lock button  for 3 seconds, enter the lock state, the icon  lights up, it means the display panel is locked, at this time, button operation cannot be implemented;

In the locked state, long press the lock button  for 3 seconds, enter the unlocked state, the icon  go out, it means the display panel is unlocked, at this time, button operation can be implemented;



Vacation mode

Press the button  /  to enter the vacation mode. Icon  lights up, the vacation mode will start after locking, press "FRZ.TEMP" or "REF.TEMP". can exit vacation mode.



Super cool mode

Press the button  to enter the Super cool mode. Icon  lights up, the Super cool mode will start after locking, exit quick cooling automatically after 150 minutes by default or press "REF.TEMP" key to exit the super cool mode. Quick cool exits for 2.5h.



Super freeze mode

Press the button  to enter the Super freeze mode. Icon  lights up, the Super freeze mode will start after locking, exit the quick-freezing mode by default or press "FRZ TEMP" key to exit the super freeze mode. Quick freeze exits for 26h.

Temperature setting of refrigerating chamber

Press temperature adjusting button of the refrigerating chamber , refrigerating chamber region will make flashing indication. Then press the button  again to set the temperature, and will hear one beep. Setting scope is between 2°C and 8°C. Every time you press the button, the temperature will change 1°C. After adjusting, the digital tube will keep flashing for 5 seconds. New temperature setting will come into effect after locking.

Temperature setting of freezing chambers

Press temperature adjusting button of the freezing chamber , freezing chamber region will make flashing indication. Then press the button  again to set the temperature, and you will hear one beep. Setting scope is between -16°C and -24°C. Every time you press the button, the temperature will change 1°C. After adjusting, the digital tube will keep flashing for 5 seconds. New temperature setting will come into effect after locking.

Recommended setting: Refrigerated chamber 4°C, freezing chamber -18°C.

NOTE

The quick-freezing function is designed to maintain the nutritional value of the food in the freezer. It can freeze the food in the shortest time. If a large amount of food is frozen at one time, it is recommended that the user turn on the quick-freezing function and put the food in. At this time, the freezing speed of the freezer compartment is increased, which can quickly freeze the food, effectively lock the nutrition of the food, and facilitate storage.

Storage upon power failure

In case of power failure, the instant working state will be locked and maintained till re-electrification.

Opening warning and alarm control

When the refrigerator doors get open, the opening music will play. If the door is not closed in two minutes, the buzzer will sound once every second till the door is closed. Press any button to stop the buzzer alarm.

Fault indication

The following warnings appearing on the display indicate corresponding faults of the refrigerator. Though the refrigerator may still have cold storage function with the following faults, the user shall contact a maintenance specialist for maintenance, so as to ensure optimized operation of the appliance.

Fault Code	Fault Description
E1	Temperature sensor failure of refrigerating chamber
E2	Temperature sensor failure of freezing chamber
E5	Freezing defrost sensor detection circuit error
E6	Communication error
E7	Ambient temperature sensor error

2.7 LEVELING FEET

- Precautions before operation:

Before operation of accessories, it shall be ensured that the refrigerator is disconnected from power.

Before adjusting the leveling feet, precautions shall be taken to prevent any personal injury.

- Schematic diagram of the leveling feet

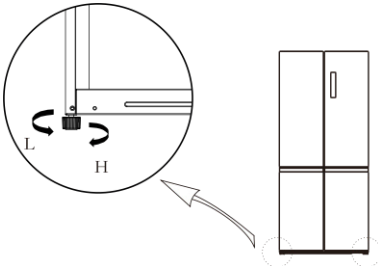

- Adjusting procedures:
 - a. Turn the feet clockwise to raise the refrigerator;
 - b. Turn the feet counterclockwise to lower the refrigerator;
 - c. Adjust the right and left feet based on the procedures above to a horizontal level.

The picture above is only for reference. The actual configuration will depend on the physical product or statement by the distributor

2.7 LEVELING DOOR

- Precautions before operation:

Before operation of accessories, it shall be ensured that the refrigerator is disconnected from power.

Before adjusting the door, precautions shall be taken to prevent any personal injury.

- Schematic diagram of leveling the door body

List of tools to be provided by the user	
	plier

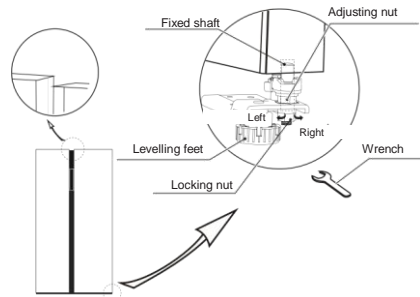

- Raise the lower door up to the level of the higher door;
- Insert the supplied fastener-ring by using plier in the gap between the hinge-grommet and the lower hinge. The number of fasten-rings you will need to insert depends on the gap.

The picture above is only for reference. The actual configuration will depend on the physical product or statement by the distributor

3. MAINTENANCE OF REFRIGERATOR

3.1 OVERALL CLEANING

- Dust behind the refrigerator and on the floor must be cleaned to improve the cooling effect and energy saving.
- Check the door gasket regularly to make sure there is no debris. Clean the door gasket with a soft cloth dampened with soapy water or diluted detergent.
- The interior of the refrigerator should be cleaned regularly to avoid odors.
- Please turn off the power before cleaning the interior, remove all foods, drinks, shelves, drawers, etc.
- Use a soft cloth or sponge to clean the inside of the refrigerator, with two tablespoons of baking soda and a quart of warm water. Then rinse with water and wipe clean. After cleaning, open the door and let it dry naturally before turning on the power.
- For areas that are difficult to clean inside the refrigerator (such as narrow places, gaps or corners), we recommend to wipe them regularly with a soft rag, soft brush, etc. and when necessary, with some tools (such as thin sticks) to ensure no contaminants or bacterial accumulation in these areas.
- Do not use soap, detergent, scrub powder, spray cleaner, etc., as these may cause odors inside the refrigerator or contaminant food.
- Clean the door tray, shelves and drawers with a soft cloth dampened with soapy water or diluted detergent. Dry with a soft cloth or dry naturally.
- Wipe the outer surface of the refrigerator with a soft cloth dampened with soapy water, detergent, etc., and then wipe dry.
- Do not use hard brushes, scouring pads, wire brushes, abrasives (such as toothpaste), organic solvents (such as alcohol, acetone, banana oil, etc.), boiling water, acid or alkaline items, which may damage the fridge surface and interior. Boiling water and organic solvents such as benzene may deform or damage plastic parts.
- Do not rinse directly with water or other liquids during cleaning to avoid short circuit or affect electrical insulation after immersion.



Please unplug the refrigerator for defrost and cleaning.

3.2 DEFROSTING

- The refrigerator is made based on the air-cooling principle and thus has automatic defrosting function. Frost formed due to change of season or temperature may also be manually removed by disconnection of the appliance from power supply or by wiping with a dry towel.

3.3 OUT OF OPERATION

- Power failure: In case of power failure, even if it is in summer, foods inside the appliance can be kept for several hours; during the power failure, the times of door opening shall be reduced, and no more fresh food shall be put into the appliance.
- Long-time nonuse: The appliance shall be unplugged and then cleaned; then the doors are left open to prevent odor.
- Moving: Before the refrigerator is moved, take all objects inside out, fix the glass partitions, vegetable holder, freezing chamber drawers and etc. with tape, and tighten the leveling feet; close the doors and seal them with tape. During moving, the appliance shall not be laid upside down or horizontally, or be vibrated; the inclination during movement shall be no more than 45°.

IMPORTANT:

The appliance shall run continuously once it is started. Generally, the operation of the appliance shall not be interrupted; otherwise, the service life may be impaired

3.4 CLEANING OF DOOR TRAY / FRUITS AND VEGETABLES BOX AND DRAWER

- According to the direction arrow in the figure below, use both hands to squeeze the tray, and push it upward, then you can take it out.
- After washing the tray having been taken out, you can adjust its installing height in accordance with your requirement.
- Soft towels or sponge dipped in water and non-corrosive neutral detergents are suggested for cleaning. The freezer of shall be finally cleaned with clean water and dry cloth. Open the door for natural drying before the power is turned on.
- Do not use hard brushes, clean steel balls, wire brushes, abrasives, such as toothpastes, organic solvents (such as alcohol, acetone, banana oil, etc.), boiling water, acid or alkaline items clean refrigerator considering that this may damage the fridge surface and interior.

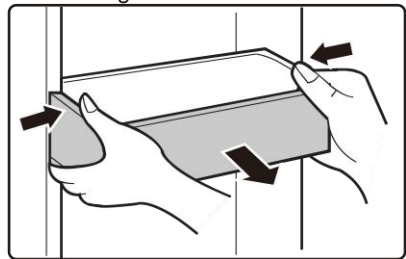

3.5 CLEANING OF GLASS SHELF

- As the innermost part of the refrigerator liner where contacting the shelves has a backstop, you shall raise the shelves upward, then you can be able to take it out.
- Adjust or clean the shelves according to your requirement.

Soft towels or sponge dipped in water and non-corrosive neutral detergents are suggested for cleaning. The freezer of shall be finally cleaned with clean water and dry cloth. Open the door for natural drying before the power is turned on.

Do not use hard brushes, clean steel balls, wire brushes, abrasives, such as toothpastes, organic solvents (such as alcohol, acetone, banana oil, etc.), boiling water, acid or alkaline items clean refrigerator considering that this may damage the fridge surface and interior.

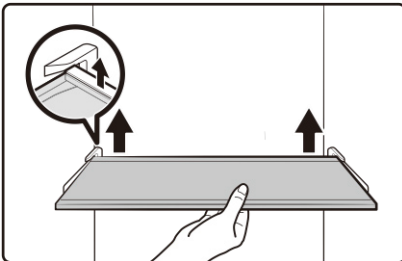

The picture above is only for reference. The actual configuration will depend on the physical product or statement by the distributor

4. TROUBLE SHOOTING

The following simple issues can be handled by the user. Please call the after-sale service department if the issues are not solved.

Failed operation	<p>Check whether the appliance is connected to power or whether the plug is in well contact</p> <p>Check whether the voltage is too low</p> <p>Check whether there is a power failure or partial circuits have tripped</p>
Odor	<p>Odorous foods shall be tightly wrapped</p> <p>Check whether there is any rotten food</p> <p>Clean the inside of the refrigerator</p>
Long-time operation of the compressor	<p>Long operation of the refrigerator is normal in summer</p> <p>When the ambient temperature is high It is not suggestible having too much food in the appliance at the same time</p> <p>Food shall get cool before being put into the appliance</p> <p>The doors are opened too frequently</p>
Light fails to get lit	<p>Check whether the refrigerator is connected to power supply and whether the illuminating light is damaged</p> <p>Have the light replaced by a specialist</p>
Door cannot be properly closed	<p>The door is stuck by food packages Too much food is placed</p> <p>The refrigerator is tilted.</p>
Loud noises	<p>Check whether the floor is level and whether the refrigerator is placed stably</p> <p>Check whether accessories are placed at proper locations</p>
Door seal fails to be tight	<p>Remove foreign matters on the door seal</p> <p>Heat the door seal and then cool it for restoration (or blow it with an electrical drier or use a hot towel for heating)</p>
Water pan overflows	<p>There is too much food in the chamber or food stored contains too much water, resulting in heavy defrosting</p> <p>The doors are not closed properly, resulting in frosting due to entry of air and increased water due to defrosting</p>
Hot housing	<p>Heat dissipation of the built-in condenser via the housing, which is normal</p> <p>When housing becomes hot due to high ambient temperature, storage of too much food or shutdown of the compressor is shut down, provide sound ventilation to facilitate heat dissipation</p>
Surface condensation	<p>Condensation on the exterior surface and door seals of the refrigerator is normal when the ambient humidity is too high. Just wipe the condensate with a clean towel.</p>
Abnormal noise	<p>Buzz: The compressor may produce buzzes during operation, and the buzzes are loud particularly upon start or stop. This is normal.</p> <p>Creak: Refrigerant flowing inside of the appliance may produce creak, which is normal.</p>

5. APPENDIX

Installation Instructions

For refrigerating appliances with climate class

Depending on the climate class, this refrigerating appliance is intended to be used at ambient temperature ranges as specified following table.

The climate class can be found on the rating plate. The product may not operate properly at temperatures outside of the specified range.

You can find the climate class on the label inside your refrigerator.

Effective temperature range

The refrigerator is designed to operate normally in the temperature range specified by its class rating.

Class	Symbol	Ambient temperature range °C	
		IEC 62552 (ISO 15502)	ISO 8561
Extended temperate	SN	+ 10 to + 32	+ 10 to + 32
Temperate	N	+ 16 to + 32	+ 16 to + 32
Subtropical	ST	+ 16 to + 38	+ 18 to + 38
Tropical	T	+ 16 to + 43	+ 18 to + 43

NOTE

The cooling performance and power consumption of the refrigerator may be affected by the ambient temperature, the door-opening frequency, and the location of the refrigerator. We recommend adjusting the temperature settings as appropriate.

How to store for best preservation (applicable models only)

Cover foods to retain moisture and prevent them from picking up odors from other foods. A large pot of food like soup or stew should be divided into small portions and put in shallow containers before being refrigerated. A large cut of meat or whole poultry should be divided into smaller pieces or placed in shallow containers before being refrigerated.

Placement of Foods

Shelves	Shelves are adjustable to accommodate a variety of packages.
Specialized compartment (applicable models only)	Sealed crisper drawers provide an optimal storage environment for fruit and vegetables. Vegetables require higher humidity while fruit requires lower humidity. Crispers are equipped with control devices to control the humidity level. (*Depending on model and options) An adjustable temperature meat drawer maximizes the storage time of meats and cheeses.
Stored on the door	Don't store perishable foods in the door. Eggs should be stored in the carton on a shelf. The temperature of the storage bins in the door fluctuates more than the temperature in the cabinet. Keep the door closed as much as possible.
Freezer Compartment	You can store frozen food, make ice cubes and freeze fresh food in the freezer compartment.

NOTE

Freezer fresh, undamaged food only. Keep food which is to be frozen away from food which is already frozen. To prevent food from losing its flavour or drying out, place in airtight containers.

Refrigerator & Freezer Storage Chart

The freshness longevity depends on temperature and exposure to moisture. Since product dates aren't a guide for safe use of a product, consult this chart and follow these tips.

Milk products

Product	Refrigerator	Freezer
Milk	1 week	1 month
Butter	2 weeks	12 months
Ice cream	-	2-3 weeks
Natural cheese	1 month	4-6 months
Cream cheese	2 weeks	Not recommended
Yogurt	1 month	-

Meat

Product	Refrigerator	Freezer
Fresh roasts, steaks, chops	3-4 days	2-3 months
Fresh ground meat, stew meat	1-2 days	3-4 months
Bacon	7 days	1 month
Sausage, Raw from pork, beef, turkey	1-2 days	1-2 months

Poultry / Eggs

Product	Refrigerator	Freezer
Fresh poultry	2 days	6-8 months
Poultry salad	1 day	-
Eggs, Fresh in shell	2-4 weeks	Not recommended

Fish / Seafood

Product	Refrigerator	Freezer
Fresh fish	1-2 days	3-6 months
Cooked fish	3-4 days	1 month
Fish salad	1 day	Not recommended
Dried or pickled fish	3-4 weeks	-

Fruits

Product	Refrigerator	Freezer
Apples	1 month	-
Peaches	2-3 weeks	-
Pineapple	1 week	-
Other fresh fruit	3-5 days	9-12 months

Vegetables

Product	Refrigerator	Freezer
Asparagus	2-3 days	-
Broccoli, Brussels sprouts, green peas, mushrooms	3-5 days	-
Cabbage, cauliflower, celery, cucumbers, lettuce	1 week	-
Carrots, beets, radishes	2 weeks	-

SPECIAL FOR NEW EUROPEAN STANDARD

The ordered parts in the following table can be acquired from Service provider channel

Ordered part	Provided by	Minimum time required for Provision
Thermostats	Professional maintenance personnel	At least 7 years after the last model is launched on the market
Temperature sensors	Professional maintenance personnel	At least 7 years after the last model is launched on the market
Printed circuit boards	Professional maintenance personnel	At least 7 years after the last model is launched on the market
Light sources	Professional maintenance personnel	At least 7 years after the last model is launched on the market
Door handles	Professional repairers and final users	At least 7 years after the last model is launched on the market
Door hinges	Professional repairers and final users	At least 7 years after the last model is launched on the market
Trays	Professional repairers and final users	At least 7 years after the last model is launched on the market
Baskets	Professional repairers and final users	At least 7 years after the last model is launched on the market
Door gaskets	Professional repairers and final users	At least 10 years after the last model is launched on the market

Dear customer

1. If you want to return or replace the product, please contact the store where you buy.

(Remember to bring the purchase invoice)

2. If your product breaks down which needs to repair, please contact after-sales service provider.

NOTE

The model information in the product database, as well as the model identifier, can be obtained through a weblink scanned by a QR code, if any, on the energy efficiency label of the product.

DE

Sehr geehrter Benutzer,

VIELEN DANK und **HERZLICHEN GLÜCKWUNSCH** zum Erwerb dieses qualitativ hochwertigen TEKA-Produkts. Ihr TEKA-Kühlschrank garantiert eine zuverlässige und störungsfreie Leistung.

Bitte notieren Sie sich für spätere Rückfragen Ihr Produktmodell und die Seriennummer auf der Rückseite des Geräts oder über dem Kompressor-Fach auf der rechten Seite.

Modellnummer

Seriennummer

1. SICHERHEITSHINWEISE.....	3
2. ORDNUNGSGEMÄSSE NUTZUNG DES KÜHLSCHRANKS.....	11
2.1 Aufstellort.....	11
2.2 Tipps zum Energiesparen.....	12
2.3 Auswechseln der Beleuchtung.....	12
2.4 Inbetriebnahme.....	12
2.5 Benennung der Bestandteile.....	13
2.6 Funktionen.....	14
2.7 Kühlschranktür ausrichten.....	16
2.8 Kühlschrankfüße ausrichten.....	16
3. WARTUNG DES KÜHLSCHRANKS.....	17
3.1 GERÄT REINIGEN.....	17
3.2 Abtauen.....	18
3.3 Nicht in Betrieb.....	18
3.4 Reinigung des Türfachs / Obst- und Gemüsekastens und der Schublade.....	18
3.5 Reinigung der Glasablage.....	19
4. FEHLERBEHEBUNG.....	20
5. ANHANG.....	21

1. SICHERHEITSHINWEISE

IHRE SICHERHEIT UND DIE SICHERHEIT IHRER MITMENSCHEN IST SEHR WICHTIG

Um Verletzungen des Benutzers oder anderer Personen sowie Sachschäden zu vermeiden, müssen die folgenden Anweisungen eingehalten werden. Unsachgemäße Bedienung aufgrund von Nichtbeachtung der Anweisungen kann zu Verletzungen oder Schäden bis hin zum Tod führen.

Der Risikograd lässt sich anhand der folgenden Angaben ermitteln.



Dieses Symbol steht für Verbot.

Die Nichtbeachtung der mit diesem Symbol gekennzeichneten Anweisungen kann zu Schäden am Produkt führen oder die persönliche Sicherheit des Benutzers gefährden.



Dieses Symbol steht für Warnung.

Die mit diesem Symbol gekennzeichneten Anweisungen müssen unbedingt beachtet werden, da andernfalls das Produkt beschädigt werden oder es zu Verletzungen von Personen kommen kann.



Dieses Symbol steht für Vorsicht.

Anweisungen, die mit diesem Symbol gekennzeichnet sind, erfordern besondere Vorsicht. Ungenügende Vorsicht kann zu leichten oder mittelschweren Verletzungen oder zur Beschädigung des Produkts führen.

WICHTIGE SICHERHEITSANWEISUNGEN



Brandgefahr / Entflammbare Materialien



WARNUNG

- Dieses Gerät ist für die Verwendung in Haushalten und ähnlichen Bereichen vorgesehen, wie z. B. in Personalküchen in Geschäften, Büros und anderen Arbeitsumgebungen, auf Bauernhöfen und von Kunden in Hotels, Motels und anderen Wohnumgebungen, in Frühstückspensionen, in der Gastronomie und ähnlichen Anwendungen außerhalb des Einzelhandels.
- Dieses Gerät ist nicht dafür bestimmt, durch Personen (einschließlich Kinder) mit eingeschränkten körperlichen, sensorischen oder geistigen Fähigkeiten oder mangels Erfahrung und mangels Wissen benutzt zu werden, es sei denn, sie werden durch eine für ihre Sicherheit zuständige Personen beaufsichtigt oder erhielten von ihr Anweisungen, wie das Gerät zu benutzen ist.

- Kinder sollten beaufsichtigt werden, um sicherzustellen, dass sie nicht mit dem Gerät spielen.
- Wenn das Netzkabel beschädigt ist, muss es durch den Hersteller, den Kundendienst oder eine ähnlich qualifizierte Personen ersetzt werden, um eine Gefährdung zu vermeiden.
- Lagern Sie keine explosiven Medien wie Spraydosen mit brennbarem Treibmittel in diesem Gerät.
- Das Gerät muss nach dem Gebrauch und vor der Durchführung von Wartungsarbeiten durch den Benutzer vom Stromnetz getrennt werden.
- **WARNUNG:** Halten Sie die Lüftungsöffnungen im Gerätegehäuse oder in der Einbaukonstruktion frei von Hindernissen.
- **WARNUNG:** Verwenden Sie keine mechanischen Hilfsmittel oder andere nicht vom Hersteller empfohlene Mittel zur Beschleunigung des Abtauprozesses.
- **WARNUNG:** Beschädigen Sie nicht den Kältemittelkreislauf.
- **WARNUNG:** Benutzen Sie keine elektrischen Geräte in den Lebensmittelaufbewahrungsfächern des Geräts, es sei denn, es handelt sich um den vom Hersteller empfohlenen Typ.
- **WARNUNG:** Der Kühlschrank ist entsprechend den örtlichen Vorschriften zu entsorgen, da brennbares Treibgas und Kältemittel verwendet werden.
- **WARNUNG:** Achten Sie beim Aufstellen des Geräts darauf, dass das Netzkabel nicht eingeklemmt oder beschädigt wird.
- **WARNUNG:** Bringen Sie keine Mehrfachsteckdosen oder tragbare Netzteile an der Rückseite des Geräts an.
- Keine Verlängerungskabel oder nicht geerdete zweipolige Adapter verwenden.
- **WARNUNG:** Nur an die Trinkwasserversorgung anschließen (geeignet für Eiswürfelbereiter).





WARNUNG

- Gefahr des Einklemmens von Kindern. Bevor Sie Ihren alten Kühl- oder Gefrierschrank entsorgen:
 - Entfernen Sie die Türen.
 - Lassen Sie die Einlegeböden an ihrem Platz, damit Kinder nicht leicht hineinklettern können.
- Vor der Installation des Zubehörs muss der Kühlschrank vom Stromnetz getrennt werden.
- Das für das Gerät verwendete Kältemittel und der Treibstoff Cyclopentan sind brennbar. Bei der Entsorgung des Geräts ist es daher von jeglicher Feuerquelle fernzuhalten und von einem speziellen Verwertungsunternehmen mit entsprechender Qualifikation zu entsorgen, damit Umweltschäden oder andere Schäden vermieden werden.



WARNUNG

Für EU-Norm:

- Dieses Gerät darf von Kindern ab 8 Jahren sowie von Personen mit verringerten körperlichen, sensorischen oder mentalen Fähigkeiten oder Mangel an Erfahrung und Wissen benutzt werden, wenn sie beaufsichtigt werden oder bezüglich des sicheren Gebrauchs des Geräts unterwiesen wurden und die damit verbundenen Gefahren verstehen. Kinder dürfen nicht mit dem Gerät spielen. Die Reinigung und Benutzerwartung darf nicht von Kindern ohne Aufsicht durchgeführt werden. Kinder im Alter von 3 bis 8 Jahren dürfen den Kühlschrank nicht ein- und ausräumen.
 - Um eine Verunreinigung der Lebensmittel zu vermeiden, beachten Sie bitte die folgenden Hinweise:
 - Längeres Öffnen der Tür kann zu einem deutlichen Anstieg der Temperatur in den Fächern des Geräts führen.
 - Oberflächen, die mit Lebensmitteln in Berührung kommen können, und zugängliche Abflusssysteme sollten regelmäßig gereinigt werden.
 - Reinigen Sie die Wassertanks, wenn sie 48 Stunden lang nicht benutzt wurden; spülen Sie das an eine Wasserversorgung angeschlossene Wassersystem, wenn 5 Tage lang kein Wasser entnommen wurde. (Hinweis 1)
 - Lagern Sie rohes Fleisch und rohen Fisch in geeigneten Behältern im Kühlschrank, damit es nicht mit anderen Lebensmitteln in Berührung kommt und keine Flüssigkeit von diesen Produkten auf andere Lebensmittel tropfen kann.
 - Zwei-Sterne-Gefrierfächer  eignen sich für die Aufbewahrung von tiefgefrorenen Lebensmitteln, für die Lagerung oder Zubereitung von Speiseeis und für die Herstellung von Eiswürfeln. (Hinweis 2)
 - Ein- , Zwei-  und Drei-Sterne-Fächer  sind nicht zum Einfrieren von frischen Lebensmitteln geeignet. (Hinweis 3)
 - Bei Geräten ohne 4-Sterne-Fach : Dieses Kühlgerät ist nicht zum Einfrieren von Lebensmitteln geeignet. (Hinweis 4)
 - Wenn das Kühlgerät längere Zeit leer bleiben wird, schalten Sie es aus, tauen Sie es ab, reinigen und trocknen Sie es und lassen Sie die Tür einen Spalt offen, um Schimmelbildung im Inneren zu vermeiden.
- (Hinweis 1,2,3,4): Bitte prüfen Sie, ob dies bei Ihrem Gerätetyp zutrifft.
- Für ein freistehendes Gerät: Dieses Kühlgerät ist nicht zum Einbau bestimmt.
 - Das Auswechseln oder die Wartung der LED-Lampen darf nur vom Hersteller, dessen Kundendienst oder einer ähnlich qualifizierten Person vorgenommen werden.
 - Dieses Produkt enthält zwei Lichtquellen der Energieeffizienzklasse (G).

BEWAHREN SIE DIESE ANWEISUNGEN AUF

DIESES GERÄT IST NUR FÜR DEN
HAUSHALTSGEBRAUCH BESTIMMT

Warnhinweise des Bundesstaates Kalifornien Proposition 65:

WARNUNG: Krebs und fortpflanzungsgefährdende Stoffe
-www.P65Warnings.ca.gov.

ORDNUNGSGEMÄSSE ENTSORGUNG



WARNUNG

Erstickungsgefahr

Bevor Sie Ihren alten Kühl- oder Gefrierschrank entsorgen:

- Entfernen Sie die Tür oder den Deckel, damit sich Kinder nicht in Ihrem alten Gerät verstecken oder darin eingesperrt werden können.
- Lassen Sie die Einlegeböden an ihrem Platz, damit Kinder nicht leicht hineinklettern können.
- Die Nichtbeachtung dieser Anweisungen kann zum Tod oder zu Gehirnschäden führen.

WICHTIG:

Es wird entflammbares Gas und Kältemittel verwendet. Es liegt in der Verantwortung des Verbrauchers, bei der Entsorgung dieses Produkts die bundesstaatlichen und örtlichen Vorschriften einzuhalten. Kältemittel müssen von einem lizenzierten, EPA-zertifizierten Kältemitteltechniker in Übereinstimmung mit den festgelegten Verfahren entsorgt werden.

WARNHINWEISE IN BEZUG AUF STROM

- Ziehen Sie nicht am Netzkabel, wenn Sie den Netzstecker des Kühlschranks abziehen. Halten Sie den Netzstecker fest und ziehen Sie ihn aus der Steckdose.
- Um einen sicheren Gebrauch zu gewährleisten, beschädigen Sie das Netzkabel nicht und verwenden Sie es nicht, wenn es beschädigt oder abgenutzt ist.
- Bitte verwenden Sie eine eigene Steckdose. Die Steckdose darf nicht mit anderen Elektrogeräten geteilt werden.

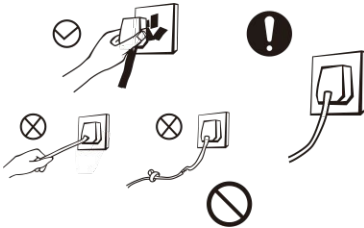

- Das Netzkabel muss einen stabilen Kontakt mit der Steckdose haben, andernfalls besteht Brandgefahr.
- Vergewissern Sie sich, dass der Schutzleiter der Steckdose mit einem sicheren Erdanschluss versehen ist.
- Drehen Sie das Ventil von ausströmendem Gas ab und öffnen Sie Türen und Fenster, falls Gas oder andere brennbare Stoffe austreten. Ziehen Sie nicht den Netzstecker des Kühlschranks und anderer Elektrogeräte, da die Gefahr besteht, dass durch Funkenbildung ein Brand entsteht.

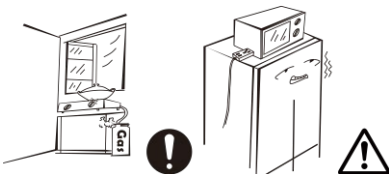

- Auf dem Gerät dürfen keine elektrischen Geräte verwendet werden, sofern es sich nicht um die vom Hersteller empfohlenen Typen handelt.

WARNHINWEISE ZUR AUFBEWAHRUNG VON GEGENSTÄNDEN

- Legen Sie keine entflammbaren, explosiven, leicht entzündlichen und stark ätzenden Gegenstände in den Kühlschrank, um Schäden am Gerät oder Brände zu vermeiden.
- Platzieren Sie keine brennbaren Gegenstände in die Nähe des Kühlschranks, damit die Gefahr eines Brandes vermieden wird.

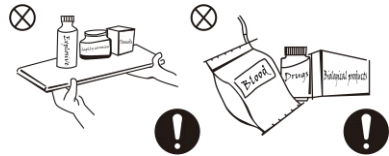

- Dieses Produkt ist ein Haushaltskühlschrank und ist ausschließlich für die Aufbewahrung von Lebensmitteln geeignet. Gemäß den nationalen Normen darf ein Haushaltskühlschrank nicht für andere Zwecke verwendet werden, z. B. für die Aufbewahrung von Blut, Medikamenten oder biologischen Erzeugnissen.
- Lagern Sie kein Bier, keine Getränke oder andere Flüssigkeiten in Flaschen oder geschlossenen Behältern im Gefrierraum des Kühlschranks, da die Flaschen oder geschlossenen Behälter sonst durch das Gefrieren platzen und Schäden verursachen können.



WARNHINWEISE ZUM GEBRAUCH

- Der Kühlschrank darf nicht eigenmächtig demontiert oder umgebaut werden, und der Kältemittelkreislauf darf nicht beschädigt werden. Die Wartung des Geräts muss von einem Fachmann durchgeführt werden.
- Ein beschädigtes Netzkabel muss durch den Hersteller, dessen Kundendienst oder entsprechendes Fachpersonal ersetzt werden, um Gefährdungen auszuschließen.

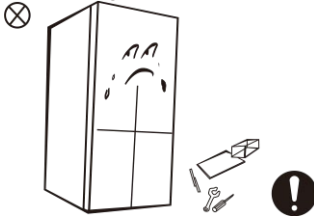

- Die Spalten zwischen den Kühlschranktüren und zwischen den Türen und dem Kühlschrankgehäuse sind schmal. Greifen Sie nicht in diese Bereiche, um Quetschungen der Finger zu vermeiden. Seien Sie beim Öffnen der Kühlschranktür vorsichtig, um das Herausfallen von Gegenständen zu vermeiden.
- Fassen Sie keine Lebensmittel oder Behälter mit nassen Händen im Gefrierraum an, insbesondere keine Metallbehälter, um Erfrierungen zu vermeiden.

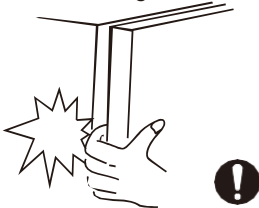

- Kinder dürfen den Kühlschrank nicht betreten oder in ihn hineinklettern, damit sie nicht im Kühlschrank eingeschlossen werden oder durch den umstürzenden Kühlschrank verletzt werden.
- Sprühen oder waschen Sie den Kühlschrank nicht ab und stellen Sie ihn nicht an feuchten Orten auf, an denen er Spritzwasser ausgesetzt ist, um eine Beeinträchtigung der elektrischen Isolationseigenschaften des Kühlschranks zu vermeiden.



- Stellen Sie keine schweren Gegenstände auf den Kühlschrank, da diese beim Öffnen der Tür herunterfallen und zu Verletzungen führen können.
- Bei Stromausfall oder zur Reinigung ziehen Sie bitte den Netzstecker heraus. Schließen Sie den Kühlschrank nicht innerhalb von fünf Minuten an das Stromnetz an, um Beschädigungen des Kompressors durch aufeinanderfolgende Starts zu vermeiden.



ENERGIE- WARNHINWEISE

1. Wenn das Kühlgerät über einen längeren Zeitraum auf eine Temperatur eingestellt wird, die niedriger ist als die für das Gerät vorgesehene Kühltemperatur, kann es zu Funktionsstörungen kommen (z. B. Auftauen des Gefrierguts oder zu hohe Temperatur im Gefrierfach).
2. Kohlensäurehaltige Getränke sollten nicht in Gefrierfächern oder -schränken für Lebensmittel oder in Tiefkühlfächern oder -schränken aufbewahrt werden, da einige Produkte, wie z. B. Wassereis, nicht zu kalt konsumiert werden sollten;
3. Die vom Hersteller empfohlene(n) Lagerzeit(en) für sämtliche Lebensmittel und insbesondere für gewerblich tiefgekühlte Lebensmittel in Gefrier- und Tiefkühlfächern oder -schränken darf nicht überschritten werden.
4. Vermeiden Sie beim Abtauen des Kühlgeräts eine übermäßige Erwärmung der tiefgefrorenen Lebensmittel, indem Sie die tiefgefrorenen Lebensmittel z. B. in mehrere Lagen Zeitungspapier einwickeln.
5. Durch einen Temperaturanstieg bei tiefgekühlten Lebensmitteln während des manuellen Auftauens, der Wartung oder der Reinigung kann sich die Haltbarkeitsdauer verkürzen.

ENTSORGUNG



Das für den Kühlschrank verwendete Kältemittel und der Treibstoff Cyclopentan sind brennbar. Bei der Entsorgung des Kühlschranks ist es daher von jeglicher Feuerquelle fernzuhalten und von einem speziellen Verwertungsunternehmen mit entsprechender Qualifikation zu entsorgen, damit Umweltschäden oder andere Schäden vermieden werden.



Bei der Entsorgung des Kühlschranks sind die Türen zu demontieren und die Dichtungen der Türen und Ablagen zu entfernen. Bewahren Sie die Türen und Ablagen an einen geeigneten Ort auf, damit sich Kinder nicht einklemmen können.

Korrekte Entsorgung dieses Geräts:



Diese Kennzeichnung weist darauf hin, dass dieses Produkt nicht mit anderen Haushaltsabfällen entsorgt werden darf. Um mögliche Umwelt- oder Gesundheitsschäden durch unkontrollierte Abfallentsorgung zu vermeiden, recyceln Sie den Kühlschrank verantwortungsvoll, um die nachhaltige Wiederverwendung von Materialressourcen zu fördern. Zur Rückgabe Ihres gebrauchten Geräts nutzen Sie bitte die Rückgabe- und Rücknahmesysteme oder wenden Sie sich an den Händler, bei dem Sie das Produkt gekauft haben. Dort wird dieses Produkt umweltgerecht entsorgt.

2. ORDNUNGSGEMÄSSE NUTZUNG DES KÜHLSCHRANKS

2.1 AUFSTELLORT

- Entfernen Sie vor dem Gebrauch alle Verpackungsmaterialien, einschließlich der Bodenpolster, Schaumstoffpolster und Klebebänder im Inneren des Kühlschranks und entfernen Sie die Schutzfolien an den Türen und am Kühlschrankgehäuse.

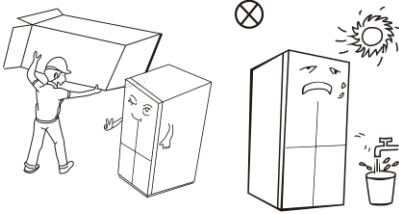

- Halten Sie das Gerät von Hitze fern und vermeiden Sie direkte Sonneneinstrahlung. Stellen Sie den Gefrierschrank nicht an feuchten oder nassen Orten auf, um eine Rostbildung oder eine Beeinträchtigung der Isolierwirkung zu vermeiden.
- Sprühen oder waschen Sie den Kühlschrank nicht ab und stellen Sie ihn nicht an feuchten Orten auf, an denen er Spritzwasser ausgesetzt ist, um eine Beeinträchtigung der elektrischen Isolationseigenschaften des Kühlschranks zu vermeiden.

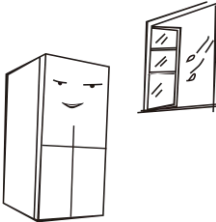

- Der Abstand auf der Oberseite des Kühlschranks muss mindestens 10 cm betragen, und der Kühlschrank sollte mit einem Abstand von mehr als 10 cm an einer Wand aufgestellt werden, um die Wärmeabgabe zu gewährleisten.

Lassen Sie genügend Platz, um die Türen und Schubladen problemlos öffnen zu können, oder beachten Sie die entsprechenden Hinweise des Händlers.

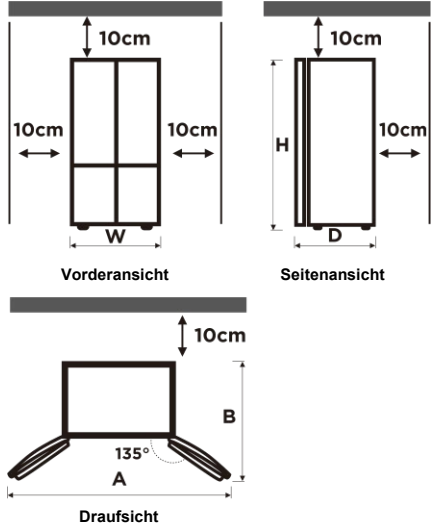

Weite „w“	897
Tiefe „T“ (ohne Griff)	706
Höhe „H“	1765
A	1440
B	1045

(Einheit: mm)

Die Messwerte in der obigen Tabelle können je nach Messmethode abweichen.

HINWEIS

Dieser Kühlschrank muss freistehend aufgestellt werden und kann nicht als Einbaugerät verwendet werden. Ansonsten könnte es zu Problemen kommen, wie z. B. einer fehlerhaften Installation in den Schrank, einer verminderten Leistung und Lebensdauer des Produkts. Außerdem wird seitens des Herstellers keine grundlegende Produktgarantie gewährt.

2.2 TIPPS ZUM ENERGIESPAREN



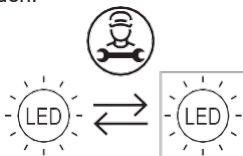

- Das Gerät sollte im kühlestem Bereich des Raumes, weit weg von wärmeerzeugenden Geräten und ohne direkte Sonneneinstrahlung aufgestellt werden.
- Lassen Sie heiße Lebensmittel zuerst abkühlen, bevor Sie diese in das Gerät stellen. Durch Überlastung des Geräts muss der Kompressor länger laufen. Lebensmittel, die zu langsam einfrieren, können an Qualität verlieren oder verderben.
- Verwenden Sie eine geeignete Verpackung für die Lebensmittel und wischen Sie die Behälter trocken, bevor Sie sie in das Gerät stellen. Dadurch wird die Frostbildung im Geräteinneren verringert.
- Die Aufbewahrungsbehälter des Geräts sollten nicht mit Alufolie, Cellophan oder Papiertüchern ausgekleidet werden. Solche Auskleidungen behindern die Zirkulation der kalten Luft und beeinträchtigen die Leistungsfähigkeit des Geräts.
- Die Lebensmittel sind so zu organisieren und zu beschriften, dass die Tür nicht so oft geöffnet werden muss und die Suche nicht so lange dauert. Entnehmen Sie möglichst alle Lebensmittel, die Sie benötigen, auf einmal und schließen Sie die Tür so schnell wie möglich.

2.3 AUSWECHSELN DER BELEUCHTUNG

- Das Auswechseln oder die Wartung der LED-Lampen darf nur vom Hersteller, dessen Kundendienst oder einer ähnlich qualifizierten Person vorgenommen werden.



- Die Leuchtmittel dieses Geräts dürfen nur von qualifizierten Technikern ausgetauscht werden.

	1. Ziehen Sie den Netzstecker heraus, bevor Sie die LED-Lampen entfernen.
	2. Lösen Sie das Lampengehäuse mit einem Schraubendreher.
	3. Nehmen Sie die Lampenblende ab.
	4. Entfernen Sie die Anschlussklemme.

2.4 INBETRIEBNAHME

- Lassen Sie den Kühlschrank vor der ersten Inbetriebnahme zwei Stunden lang stillstehen, bevor Sie ihn an die Stromversorgung anschließen.
- Bevor Sie frische oder gefrorene Lebensmittel einlegen, sollte der Kühlschrank 2 - 3 Stunden laufen, im Sommer bei hohen Umgebungstemperaturen über 4 Stunden.

HINWEIS

Dieses Produkt wird nicht für die Verwendung mit Steckdosen oder Hauptschaltern mit der A/GFCI-Funktion empfohlen, da es sonst zu Fehlauflösungen kommen kann.

1. Es stellt kein Sicherheitsrisiko dar, wenn es zu einer Auslösung kommt. Wenn die Auslösung weiterhin besteht, wird empfohlen, die Steckdosen oder den Hauptschalter ohne A/GFCI-Funktion zu ersetzen.

2.5 BENENNUNG DER BESTANDTEILE

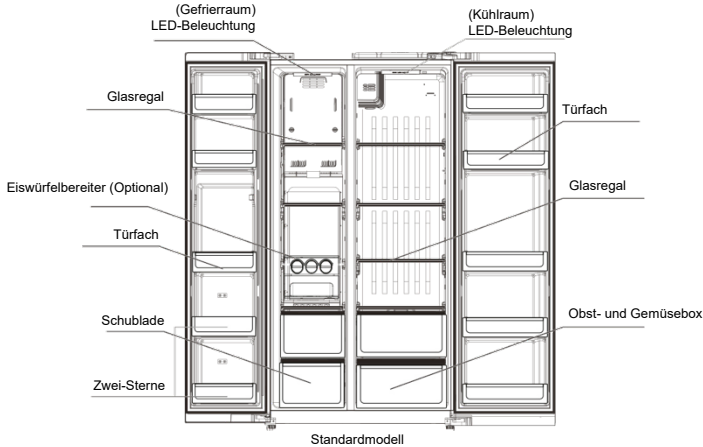

Die obenstehende Abbildung dient nur als Referenz. Die tatsächliche Konfiguration hängt vom physischen Produkt oder von den Angaben des Händlers ab

Kühlraum

- Der Kühlraum ist für die Lagerung verschiedener Obst- und Gemüsesorten, Getränke und anderer Lebensmittel geeignet, die kurzfristig verbraucht werden. Die empfohlene Lagerzeit beträgt 3 bis 5 Tage.
- Zubereitete, noch heiße Lebensmittel dürfen erst nach dem Abkühlen auf Zimmertemperatur in den Kühlraum gestellt werden.
- Die Lebensmittel sollten möglichst gut verschlossen werden, bevor sie in den Kühlschrank gestellt werden.
- Die Glasablagen können nach oben oder unten versetzt werden, um Platz zu schaffen und die Nutzung zu erleichtern.

Zwei-Sterne-Gefrierfach

- Das Zwei-Sterne-Gefrierfach befindet sich unter der Gefrierschranktür mit zwei Flaschenhalterungen (ca. 16 l), Temperatur $-12\text{ }^{\circ}\text{C}$, geeignet für die Lagerung von Speiseeis usw., außen hart, innen weich, guter Geschmack.

Schubladen, Lebensmittelboxen, Regale usw., die entsprechend der obigen Abbildung angeordnet sind, sind am energieeffizientesten.

Gefrierraum

- Der Gefrierraum mit niedriger Temperatur kann Lebensmittel lange frisch halten und wird hauptsächlich für die Lagerung von Tiefkühlkost und die Herstellung von Eis verwendet.
- Der Gefrierraum eignet sich für die Lagerung von Fleisch, Fisch, Reisbällchen und anderen Lebensmitteln, die nicht zeitnah zum Verzehr bestimmt sind.
- Fleischstücke sollten vorzugsweise in kleinere Stücke geteilt werden, damit sie leicht zu entnehmen sind. Beachten Sie bitte, dass die Lebensmittel innerhalb der Haltbarkeitsdauer verbraucht werden müssen.
- Wenn Sie die Lebensmittel schnell herunterkühlen möchten, sollten Sie die Temperatur auf „Schnellgefrieren“ einstellen.

HINWEIS

Die Lagerung von zu vielen Lebensmitteln nach der ersten Inbetriebnahme kann die Gefrierwirkung des Kühlschranks beeinträchtigen. Die gelagerten Lebensmittel dürfen den Luftauslass nicht blockieren, da sonst auch die Gefrierwirkung beeinträchtigt wird.

2.6 FUNKTIONEN

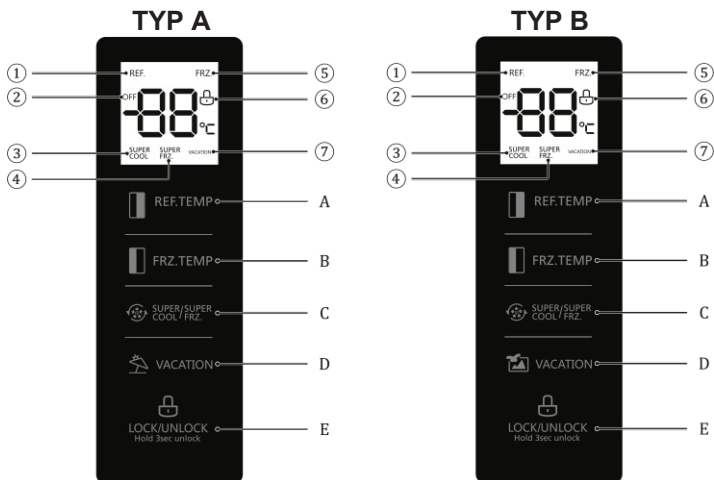

1. Display

- ① Temperatur im Kühlfach
- ③ Symbol „Super Cool“
- ⑤ Temperatur im Gefrierfach
- ⑦ Symbol „Urlaub“



- ② Symbol „AUS“
- ④ Supergefrieren
- ⑥ Sperren/Entsperren



2. Tastenbedienung

- A. Einstellung der Temperatur im Kühlfach
- C. Modus-Funktion
- E. Bedienelemente zum Sperren / Entsperren



- B. Einstellung der Temperatur im Gefrierfach
- D. Modus „Urlaub“

3. Inbetriebnahme Sperren/Entsperren

Drücken Sie im entsperrten Zustand die Sperrtaste  3 Sekunden lang, um den Status Sperren zu aktivieren. Das Logo  erscheint. Das bedeutet, dass das Display gesperrt ist und somit keine Tastenbedienung möglich ist.

Drücken Sie im gesperrten Zustand die Sperrtaste  3 Sekunden lang, um den Status Entsperren zu aktivieren. Das Logo  erlischt. Das bedeutet, dass das Display entsperrt ist und eine Tastenbedienung möglich ist.

Modus „Urlaub“

Drücken Sie die Taste  VACATION /  VACATION um in den Modus „Urlaub“ zu gelangen. Symbol  leuchtet auf, der Modus „Urlaub“ wird nach dem Sperren starten. Drücken Sie „FRZ TEMP“ oder „REF TEMP“, um den Modus „Urlaub“ zu verlassen.



Modus „Super Cool“

Drücken Sie die Taste  ^{SUPER/SUPER} _{COOL/FRZ.}, um in den Modus „Super Cool“ zu gelangen. Das Symbol ^{SUPER} _{COOL} leuchtet auf, der Modus Super Cool beginnt nach dem Sperren, die Schnellkühlung wird automatisch nach 150 Minuten beendet. Drücken Sie alternativ die Taste ^{REF.TEMP.}, um den Modus „Super Cool“ zu verlassen. Der Modus Schnellkühlung endet nach 2,5 Stunden.



Modus Supergefrieren

Drücken Sie die Taste  ^{SUPER/SUPER} _{COOL/FRZ.}, um in den Modus „Supergefrieren“ zu gelangen. Das Symbol ^{SUPER} _{FRZ.} leuchtet auf, der Modus Supergefrieren beginnt nach dem Sperren. Die Schnellkühlung wird standardmäßig automatisch beendet. Drücken Sie alternativ die Taste ^{FRZ.TEMP.}, um den Modus „Supergefrieren“ zu verlassen. Schnelles Einfrieren endet nach 26 Stunden.

Temperatureinstellung des Kühlraums

Drücken Sie die Temperatureinstelltaste des Kühlraums  ^{REF.TEMP.}. Der Bereich des Kühlraums wird durch Blinken angezeigt. Drücken Sie dann erneut die Taste  ^{REF.TEMP.}, um die Temperatur einzustellen, woraufhin ein Piepton ertönt. Der Einstellbereich liegt zwischen 2 °C und 8 °C. Jedes Mal, wenn Sie die Taste drücken, ändert sich die Temperatur um 1 °C. Nach dem Einstellen wird die digitale Anzeige noch 5 Sekunden lang blinken. Die neue Temperatureinstellung wird nach dem Sperren wirksam.

Temperatureinstellung der Gefrierräume

Drücken Sie die Temperatureinstelltaste des Gefrierraums  ^{FRZ.TEMP.}. Der Bereich des Gefrierraums wird durch Blinken angezeigt. Drücken Sie dann erneut die Taste  ^{FRZ.TEMP.}, um die Temperatur einzustellen, woraufhin ein Piepton ertönt. Der Einstellbereich liegt zwischen -16 °C und -24 °C. Jedes Mal, wenn Sie die Taste drücken, ändert sich die Temperatur um 1 °C. Nach dem Einstellen wird die digitale Anzeige noch 5 Sekunden lang blinken. Die neue Temperatureinstellung wird nach dem Sperren wirksam.

Empfohlene Einstellungen: Kühlraum 4 °C, Gefrierraum -18 °C.

HINWEIS

Die Funktion Schnellgefrieren ist so konzipiert, dass der Nährwert der Lebensmittel im Gefrierschrank erhalten bleibt. Die Lebensmittel werden in kürzester Zeit eingefroren. Wenn eine große Menge an Lebensmitteln auf einmal eingefroren werden soll, empfiehlt es sich, die Funktion Schnellgefrieren einzuschalten und die Lebensmittel hineinzulegen. Zu diesem Zeitpunkt wird die Gefriereschwindigkeit des Gefrierfachs erhöht, wodurch die Lebensmittel schneller eingefroren werden können, die Nährstoffe der Lebensmittel effektiv erhalten bleiben und die Aufbewahrung verbessert wird.

Aufbewahrung bei Stromausfall

Im Falle eines Stromausfalls wird der momentane Betriebszustand gespeichert und bis zur Wiedereinschaltung beibehalten.

Alarm- und Warnfunktion beim Öffnen

Wenn die Kühlschranktür geöffnet wird, ertönt die Öffnungsmusik. Sollte die Tür nicht innerhalb von zwei Minuten geschlossen werden, wird der Summer einmal pro Sekunde ertönen, bis die Tür wieder geschlossen ist. Durch Drücken einer beliebigen Taste können Sie den Alarmton abstellen.

Störungsanzeige

Die folgenden Warnungen, die auf dem Display erscheinen, weisen auf entsprechende Funktionsstörungen des Kühlschranks hin. Auch wenn der Kühlschrank bei den folgenden Fehlern noch kühlt, sollte der Benutzer einen Fachmann mit der Wartung beauftragen, um einen optimalen Betrieb des Geräts zu gewährleisten.

Fehlercode	Beschreibung des Fehlers
E1	Ausfall des Temperaturfühlers des Kühlraums
E2	Ausfall des Temperaturfühlers des Gefrierraums
E5	Abtausensor eingefroren Schaltkreisfehler
E6	Kommunikationsfehler
E7	Fehler des Umgebungstemperaturfühlers

2.7 AUSRICHTUNG DER KÜHLSCHRANKFÜSSE

- Vorsichtsmaßnahmen vor dem Betrieb:
Vergewissern Sie sich vor der Installation des Zubehörs, dass der Kühlschrank vom Stromnetz getrennt ist.
Vor dem Einstellen der Stellfüße müssen Vorsichtsmaßnahmen getroffen werden, um Verletzungen zu vermeiden.
- Schematische Darstellung der verstellbaren Füße

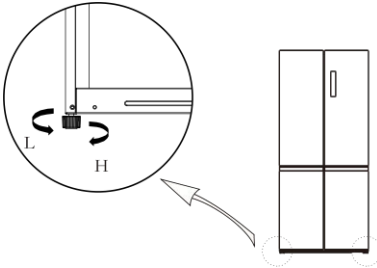

- Vorgehensweise beim Ausrichten:
 - a. Drehen Sie die Füße im Uhrzeigersinn, um den Kühlschrank anzuheben.
 - b. Drehen Sie die Füße gegen den Uhrzeigersinn, um den Kühlschrank abzusenken.
 - c. Stellen Sie die rechten und linken Füße gemäß den oben beschriebenen Verfahren auf eine waagerechte Position ein.

Die obenstehende Abbildung dient nur als Referenz. Die tatsächliche Konfiguration hängt vom physischen Produkt oder von den Angaben des Händlers ab

2.7 AUSRICHTUNG DER KÜHLSCHRANKTÜR

- Vorsichtsmaßnahmen vor dem Betrieb:
Vergewissern Sie sich vor der Installation des Zubehörs, dass der Kühlschrank vom Stromnetz getrennt ist.
Vor der Justierung der Tür müssen Vorsichtsmaßnahmen getroffen werden, um Verletzungen zu vermeiden.
- Schematische Darstellung der Ausrichtung der Tür

Liste der vom Benutzer bereitzustellenden Werkzeuge	
	Zange

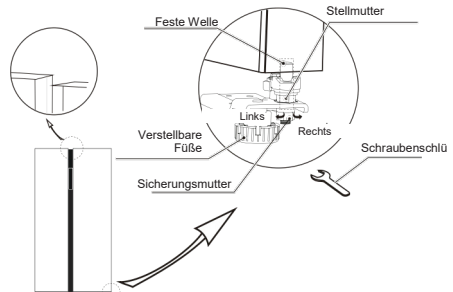

- Heben Sie die untere Tür auf die gleiche Höhe wie die obere Tür.
- Bringen Sie den mitgelieferten Befestigungsring mit einer Zange in den Spalt zwischen der Scharnierhülse und dem unteren Scharnier ein. Wie viele Befestigungsringe Sie einbringen müssen, hängt von der Lücke ab.

Die obenstehende Abbildung dient nur als Referenz. Die tatsächliche Konfiguration hängt vom physischen Produkt oder von den Angaben des Händlers ab

3. WARTUNG DES KÜHLSCHRANKS

3.1 GERÄT REINIGEN

- Der Staub hinter dem Kühlschrank und auf dem Boden muss entfernt werden, um die Kühlwirkung zu verbessern und Energie zu sparen.
- Kontrollieren Sie regelmäßig die Türdichtung, um zu überprüfen, dass keine Verunreinigungen vorhanden sind. Reinigen Sie die Türdichtung mit einem weichen Tuch, das mit Seifenwasser oder verdünntem Reinigungsmittel angefeuchtet ist.
- Das Innere des Kühlschranks sollte regelmäßig gereinigt werden, um Geruchsbildung zu vermeiden.
- Vor der Reinigung des Innenraums sollte das Gerät ausgeschaltet und alle Lebensmittel, Getränke, Ablagen, Schubladen usw. herausgenommen werden.
- Verwenden Sie ein weiches Tuch oder einen Schwamm für die Innenreinigung des Kühlschranks und geben Sie dazu zwei Esslöffel Backpulver in einen Liter warmes Wasser. Dann mit Wasser abspülen und abtrocknen. Lassen Sie die Tür nach der Reinigung geöffnet, um den Kühlschrank an der Luft trocknen zu lassen, bevor Sie ihn wieder einschalten.
- An schwer zu reinigenden Stellen im Innenraum des Kühlschranks (z. B. an engen Stellen, Spalten oder Ecken) empfehlen wir, diese regelmäßig mit einem weichen Lappen, einer weichen Bürste usw. und gegebenenfalls mit einigen Hilfsmitteln (z. B. dünnen Stöcken) abzuwischen, um sicherzustellen, dass sich in diesen Bereichen keine Verunreinigungen oder Bakterien ansammeln.
- Verwenden Sie keine Seife, Reinigungsmittel, Scheuerpulver, Reinigungssprays usw., da diese Gerüche im Kühlschrank verursachen oder Lebensmittel verunreinigen können.
- Reinigen Sie das Türfach, die Einlegeböden und Schubladen mit einem weichen Tuch, das mit Seifenwasser oder verdünntem Reinigungsmittel angefeuchtet ist. Trocknen Sie alles mit einem weichen Tuch ab oder lassen Sie es an der Luft trocknen.
- Wischen Sie die Außenflächen des Kühlschranks mit einem weichen, mit Seifenwasser, Spülmittel o. ä. angefeuchteten Tuch ab und wischen Sie diese anschließend trocken.
- Verwenden Sie keine harten Bürsten, Scheuerschwämme, Drahtbürsten, Scheuermittel (z. B. Zahnpasta), organische Lösungsmittel (z. B. Alkohol, Aceton, Essig usw.), kochendes Wasser, Säuren oder Laugen, da diese die Oberfläche und den Innenraum des Kühlschranks beschädigen können. Kochendes Wasser und organische Lösungsmittel wie Benzol können die Kunststoffteile verformen oder beschädigen.
- Spülen Sie das Gerät während der Reinigung nicht direkt mit Wasser oder anderen Flüssigkeiten ab, um einen Kurzschluss zu vermeiden oder die elektrische Isolierung nach dem Abwaschen zu beeinträchtigen.



Bitte ziehen Sie zum Abtauen und Reinigen des Kühlschranks den Netzstecker.

3.2 ABTAUEN

- Der Kühlschrank ist nach dem System der automatischen Luftkühlung gebaut und verfügt daher über eine automatische Abtaufunktion. Aufgrund von Temperaturschwankungen oder einer anderen Jahreszeit entstandener Frost kann auch manuell entfernt werden, indem man das Gerät von der Stromversorgung trennt oder mit einem trockenen Handtuch abwischt.

3.3 NICHT IN BETRIEB

- Stromausfall: Bei einem Stromausfall können die Lebensmittel im Gerät auch im Sommer mehrere Stunden aufbewahrt werden. Solange der Strom ausgefallen ist, dürfen die Türen nur kurz geöffnet werden, und es dürfen keine frischen Lebensmittel mehr in das Gerät gelegt werden.
- Längere Nichtbenutzung: Der Netzstecker wird aus der Steckdose gezogen und das Gerät anschließend gereinigt. Lassen Sie die Türen offen, um Geruchsbildung zu vermeiden.
- Umzug: Vor dem Transport des Kühlschranks sind alle Gegenstände aus dem Inneren zu entfernen, die Glaseinlagen, die Gemüsebehälter, die Schubladen der Gefrierkammer usw. mit Klebeband zu befestigen und die verstellbaren Füße festzuziehen. Schließen Sie die Türen und versiegeln Sie diese mit einem Klebeband. Während des Transports darf das Gerät nicht auf den Kopf oder in die Horizontale gebracht oder erschüttert werden; die Neigung während des Transports darf nicht mehr als 45° betragen.

WICHTIG:

Nach dem Einschalten muss das Gerät ununterbrochen laufen. Grundsätzlich darf das Gerät nicht abgeschaltet werden, da sonst die Nutzungsdauer beeinträchtigt werden kann.

3.4 REINIGUNG DES TÜRFACHS / OBST- UND GEMÜSEKASTENS UND DER SCHUBLADE

- Halten Sie das Fach mit beiden Händen fest und schieben Sie es entsprechend dem Richtungspfeil in der nachfolgenden Abbildung nach oben. Danach können Sie es herausnehmen.
- Nachdem Sie das Fach herausgenommen und gereinigt haben, können Sie es nach Bedarf in der gewünschten Höhe wieder einsetzen.
- Für die Reinigung werden weiche Handtücher oder Schwämme empfohlen, die mit Wasser und nicht ätzenden Neutralreinigern befeuchtet sind. Der Gefrierschrank sollte abschließend mit sauberem Wasser und einem trockenen Tuch abgewischt werden. Lassen Sie die Tür zum Trocknen öffnen, bevor Sie das Gerät wieder einschalten.
- Verwenden Sie keine harten Bürsten, Stahlkugeln, Drahtbürsten, Scheuermittel wie Zahnpasta, organische Lösungsmittel (z. B. Alkohol, Aceton, Essig usw.), kochendes Wasser, Säuren oder Laugen zur Reinigung des Kühlschranks, da diese die Oberfläche und den Innenraum des Kühlschranks beschädigen können.

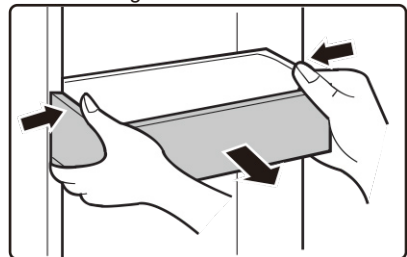

3.5 REINIGUNG DES GLASREGALS

- Da die Innenverkleidung des Kühlschranks an der Stelle, an der die Einlegeböden anliegen, eine Sperre hat, müssen Sie die Einlegeböden nach oben anheben, um sie herausnehmen zu können.
- Justieren oder reinigen Sie die Einlegeböden je nach Bedarf.

Für die Reinigung werden weiche Handtücher oder Schwämme empfohlen, die mit Wasser und nicht ätzenden Neutralreinigern befeuchtet sind. Der Gefrierschrank sollte abschließend mit sauberem Wasser und einem trockenen Tuch abgewischt werden. Lassen Sie die Tür zum Trocknen öffnen, bevor Sie das Gerät wieder einschalten.

Verwenden Sie keine harten Bürsten, Stahlkugeln, Drahtbürsten, Scheuermittel wie Zahnpasta, organische Lösungsmittel (z. B. Alkohol, Aceton, Essig usw.), kochendes Wasser, Säuren oder Laugen zur Reinigung des Kühlschranks, da diese die Oberfläche und den Innenraum des Kühlschranks beschädigen können.

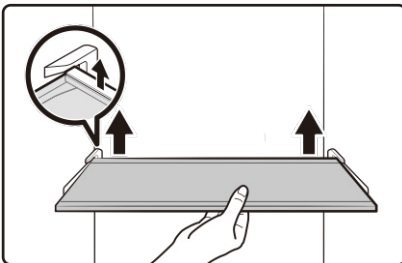

Die obenstehende Abbildung dient nur als Referenz. Die tatsächliche Konfiguration hängt vom physischen Produkt oder von den Angaben des Händlers ab

4. FEHLERBEHEBUNG

Die folgenden einfachen Probleme können vom Benutzer selbst behoben werden. Bitte wenden Sie sich an den Kundendienst, wenn Sie die Probleme nicht beheben können.

Fehlerhafter Betrieb	<p>Prüfen Sie, ob das Gerät an das Stromnetz angeschlossen ist oder ob der Netzstecker einwandfrei angeschlossen ist.</p> <p>Überprüfen Sie die Spannung auf Unterspannung</p> <p>Überprüfen Sie, ob ein Stromausfall besteht oder ein Teil des Stromkreises unterbrochen wurde.</p>
Geruch	<p>Geruchsintensive Lebensmittel müssen dicht verpackt sein</p> <p>Prüfen Sie, ob es verdorbene Lebensmittel gibt</p> <p>Reinigen Sie den Innenraum des Kühlschranks</p>
Lang andauernder Betrieb des Kompressors	<p>Ein verlängerter Betrieb des Kühlschranks ist im Sommer normal</p> <p>Wenn die Umgebungstemperatur hoch ist, sollten nicht zu viele Lebensmittel gleichzeitig im Gerät aufbewahrt werden</p> <p>Die Lebensmittel müssen abkühlen, bevor sie in das Gerät gelegt werden</p> <p>Die Türen werden zu häufig geöffnet</p>
Das Licht schaltet sich nicht ein	<p>Prüfen Sie, ob der Kühlschrank an das Stromnetz angeschlossen ist und ob das Leuchtmittel beschädigt ist</p> <p>Lassen Sie das Licht von einem Fachmann austauschen</p>
Die Tür lässt sich nicht richtig schließen	<p>Die Tür wird von Lebensmittelverpackungen blockiert. Es sind zu viele Lebensmittel im Kühlschrank</p> <p>Der Kühlschrank ist schief.</p>
Laute Geräusche	<p>Prüfen Sie, ob der Boden eben ist und ob der Kühlschrank stabil steht</p> <p>Prüfen Sie, ob alle Zubehörteile an den richtigen Stellen angebracht sind</p>
Die Türdichtung ist undicht	<p>Entfernen Sie Fremdkörper von der Türdichtung</p> <p>Erhitzen Sie die Türdichtung und lassen Sie sie anschließend zur Reparatur abkühlen (oder mit einem Haartrockner abblasen oder ein heißes Handtuch zum Erwärmen verwenden)</p>
Wasserschale läuft über	<p>Es befinden sich zu viele Lebensmittel im Kühlraum oder die gelagerten Lebensmittel enthalten zu viel Wasser, wodurch sie stark abgetaut werden</p> <p>Die Türen sind nicht richtig geschlossen, weshalb es durch den Lufteintritt zu Vereisungen und durch das Abtauen zu Wasseransammlungen kommt</p>
Warmes Gehäuse	<p>Wärmeabgabe des eingebauten Kondensators erfolgt über das Gehäuse, das ist normal</p> <p>Wenn das Gehäuse aufgrund einer hohen Umgebungstemperatur, zu viel gelagerten Lebensmitteln oder der Abschaltung des Kompressors heiß wird, sorgen Sie für eine gute Belüftung, um die Wärmeabfuhr zu erleichtern</p>
Kondenswasserbildung an der Oberfläche	<p>Kondensation an der Außenfläche und den Türdichtungen des Kühlschranks ist normal, wenn die Umgebungsfeuchtigkeit zu hoch ist. Wischen Sie das Kondenswasser einfach mit einem sauberen Handtuch ab.</p>
Ungewöhnliche Geräusche	<p>Brummen: Der Kompressor kann während des Betriebs Brummgeräusche erzeugen, die besonders beim Einschalten oder Abschalten laut sind. Das ist normal.</p> <p>Quietschen: Das Kältemittel, das im Inneren des Geräts fließt, kann ein Quietschen verursachen, das ist normal.</p>

5. ANHANG

Installationsanweisungen

Für Kühlgeräte mit Klimaklasse

Je nach Klimaklasse ist dieses Kühlgerät für den Einsatz in den in der folgenden Tabelle angegebenen Umgebungstemperaturbereichen vorgesehen.

Die Klimaklasse finden Sie auf dem Typenschild. Bei Temperaturen, die außerhalb des angegebenen Bereichs liegen, funktioniert das Gerät möglicherweise nicht ordnungsgemäß.

Die Klimaklasse finden Sie auf dem Etikett im Inneren Ihres Kühlschranks.

Effektiver Temperaturbereich

Der Kühlschrank ist so konzipiert, dass er in dem durch seine Klasse angegebenen Temperaturbereich normal funktioniert.

Klasse	Symbol	Umgebungstemperaturbereich °C	
		IEC 62552 (ISO 15502)	ISO 8561
Erweitert temperiert	SN	+ 10 bis + 32	+ 10 bis + 32
Temperiert	N	+ 16 bis + 32	+ 16 bis + 32
Subtropisch	ST	+ 16 bis + 38	+ 18 bis + 38
Tropisch	T	+ 16 bis + 43	+ 18 bis + 43

HINWEIS

Die Kühlleistung und der Stromverbrauch des Kühlschranks können durch die Umgebungstemperatur, die Häufigkeit des Türöffnens und den Aufstellungsort des Kühlschranks beeinflusst werden. Daher wird empfohlen, die Temperatureinstellungen entsprechend anzupassen.

Wie Sie die Lebensmittel am besten aufbewahren (nur für einige Modelle zutreffend)

Decken Sie die Lebensmittel ab, um die Feuchtigkeit zu bewahren und zu verhindern, dass sie Gerüche von anderen Lebensmitteln aufnehmen. Eine große Portion wie eine Suppe oder ein Eintopf sollte in kleine Portionen aufgeteilt und in flache Behälter gegeben werden, bevor man sie in den Kühlschrank stellt. Ein großes Stück Fleisch oder ganzes Geflügel sollte in kleinere Stücke geteilt oder in flache Behälter gelegt werden, bevor es in den Kühlschrank gestellt wird.

Anordnung der Lebensmittel

Einlegeböden	Die Einlegeböden sind verstellbar, damit unterschiedliche Verpackungen untergebracht werden können.
Spezielle Fächer (nur bei bestimmten Modellen)	Abgedichtete Frischefächer bieten optimale Bedingungen für die Lagerung von Obst und Gemüse. Gemüse benötigt eine höhere Luftfeuchtigkeit, während Obst eine niedrigere Luftfeuchtigkeit benötigt. Die Einlegeböden sind mit Kontrollvorrichtungen ausgestattet, um die Luftfeuchtigkeit zu regulieren.
Aufbewahrung im Türbereich	Bewahren Sie verderbliche Lebensmittel nicht im Türfach auf. Eier sollten im Karton auf einem Regal gelagert werden. Die Temperatur in den Vorratsbehältern in der Tür schwankt stärker als die Temperatur im Kühlschrank. Halten Sie die Tür möglichst geschlossen.
Gefrierfach	Im Gefrierfach können Sie gefrorene Lebensmittel aufbewahren, Eiswürfel herstellen und frische Lebensmittel einfrieren.

HINWEIS

Nur frische, unbeschädigte Lebensmittel einfrieren. Halten Sie Lebensmittel, die eingefroren werden sollen, von bereits gefrorenen Lebensmitteln fern. Um zu verhindern, dass Lebensmittel ihren Geschmack verlieren oder austrocknen, sollten sie in luftdichten Behältern aufbewahrt werden.

Tabelle zur Aufbewahrung im Kühl- und Gefrierschrank

Die Haltbarkeit von Lebensmitteln hängt von der Temperatur und der Feuchtigkeit ab. Da das Produktdatum keine Garantie für die sichere Verwendung eines Produkts ist, sollten Sie diese Tabelle beachten und die folgenden Tipps befolgen.

Milchprodukte

Produkt	Kühlschrank	Gefrierschrank
Milch	1 Woche	1 Monat
Butter	2 Wochen	12 Monate
Eis	-	2-3 Wochen
Naturkäse	1 Monat	4-6 Monate
Frischkäse	2 Wochen	Nicht empfohlen
Joghurt	1 Monat	-

Fleisch

Produkt	Kühlschrank	Gefrierschrank
Frische Braten, Steaks, Koteletts	3-4 Tage	2-3 Monate
Frisches Hackfleisch, Schmorfleisch	1-2 Tage	3-4 Monate
Speck	7 Tage	1 Monat
Wurst, rohes Fleisch vom Schwein, Rind, Truthahn	1-2 Tage	1-2 Monate

Geflügel / Eier

Produkt	Kühlschrank	Gefrierschrank
Frisches Geflügel	2 Tage	6-8 Monate
Geflügelsalat	1 Tag	-
Frische Eier in der Schale	2-4 Wochen	Nicht empfohlen

Fisch / Meeresfrüchte

Produkt	Kühlschrank	Gefrierschrank
Frischer Fisch	1-2 Tage	3-6 Monate
Zubereiteter Fisch	3-4 Tage	1 Monat
Fischsalat	1 Tag	Nicht empfohlen
Getrockneter oder eingelegter Fisch	3-4 Wochen	-

Obst

Produkt	Kühlschrank	Gefrierschrank
Äpfel	1 Monat	-
Pfirsiche	2-3 Wochen	-
Ananas	1 Woche	-
Anderes frisches Obst	3-5 Tage	9-12 Monate

Gemüse

Produkt	Kühlschrank	Gefrierschrank
Spargel	2-3 Tage	-
Brokkoli, Rosenkohl, grüne Erbsen, Champignons	3-5 Tage	-
Kohl, Blumenkohl, Sellerie Gurken, Kopfsalat	1 Woche	-
Karotten, Rüben, Radieschen	2 Wochen	-

SPEZIELL FÜR DIE NEUE EUROPÄISCHE NORM

Die in der folgenden Tabelle aufgeführten Komponenten können über den Vertriebskanal des Kundendienstes bezogen werden

Bestellter Artikel	Bereitgestellt von	Erforderliche Mindestzeit für die Bereitstellung
Thermostate	Fachkundiges Wartungspersonal	Mindestens 7 Jahre nach der Markteinführung des letzten Modells
Temperaturfühler	Fachkundiges Wartungspersonal	Mindestens 7 Jahre nach der Markteinführung des letzten Modells
Leiterplatten	Fachkundiges Wartungspersonal	Mindestens 7 Jahre nach der Markteinführung des letzten Modells
Leuchtmittel	Fachkundiges Wartungspersonal	Mindestens 7 Jahre nach der Markteinführung des letzten Modells
Türgriffe	Fachkundige Reparaturbetriebe und Endverbraucher	Mindestens 7 Jahre nach der Markteinführung des letzten Modells
Türscharniere	Fachkundige Reparaturbetriebe und Endverbraucher	Mindestens 7 Jahre nach der Markteinführung des letzten Modells
Schalen	Fachkundige Reparaturbetriebe und Endverbraucher	Mindestens 7 Jahre nach der Markteinführung des letzten Modells
Körbe	Fachkundige Reparaturbetriebe und Endverbraucher	Mindestens 7 Jahre nach der Markteinführung des letzten Modells
Türdichtungen	Fachkundige Reparaturbetriebe und Endverbraucher	Mindestens 10 Jahre nach der Markteinführung des letzten Modells

Sehr geehrte Kundin, sehr geehrter Kunde

1. Wenn Sie das Produkt zurückgeben oder ersetzen möchten, wenden Sie sich bitte an das Geschäft, in dem Sie das Produkt erworben haben.

(Bringen Sie bitte die Rechnung mit)

2. Wenn Ihr Produkt defekt ist und repariert werden muss, wenden Sie sich bitte an den Kundendienst.

HINWEIS

Die Modellangaben in der Produktdatenbank sowie die Modellkennung können über einen Weblink abgerufen werden, der über einen QR-Code (sofern vorhanden) auf dem Energieeffizienzetikett des Produkts eingescannt wird.

ES

Estimado usuario:

GRACIAS y ENHORABUENA por su compra de este producto TEKA de alta calidad. Tu frigorífico TEKA está diseñado para ofrecer un rendimiento fiable y libre de problemas.

Para futuras consultas, anote el modelo y el número de serie de su producto en la parte trasera del mismo o encima del compartimento del compresor, a la derecha.

Modelo

Número de serie

1. INFORMACIÓN DE SEGURIDAD	3
2. USO CORRECTO DEL FRIGORÍFICO	11
2.1 Colocación	11
2.2 Consejos de ahorro de energía	12
2.3 Cambio de la luz	12
2.4 Inicio de uso	12
2.5 Nombres de las piezas	13
2.6 Funciones	14
2.7 Puerta de nivelación.....	16
2.8 Patas de nivelación.....	16
3. MANTENIMIENTO DEL FRIGORÍFICO	17
3.1 LIMPIEZA GENERAL	17
3.2 Descongelación	18
3.3 Fuera de servicio	18
3.4 Limpieza de la bandeja de la puerta / Caja de frutas y verduras y cajón.....	18
3.5 Limpieza del estante de vidrio	19
4. RESOLUCIÓN DE PROBLEMAS.....	20
5. ANEXO	21

1. INFORMACIÓN DE SEGURIDAD

SU SEGURIDAD Y LA DE LOS QUE ESTÁN A SU ALREDEDOR ES MUY IMPORTANTE

Para evitar lesiones al usuario o terceras personas o dañar el producto, deben seguirse las siguientes instrucciones. El uso incorrecto por un mal entendimiento de las instrucciones puede causar daños o perjuicios, incluso la muerte.

El nivel de riesgo se indica con los siguientes símbolos.



Este es un símbolo de prohibición.

Cualquier incumplimiento de las instrucciones marcadas con este símbolo puede ocasionar daños al electrodoméstico o poner en peligro la integridad del usuario.



Este es un símbolo de advertencia.

Está obligado a operar en estricta observancia de las instrucciones marcadas con este símbolo; de lo contrario, se podrían causar daños al producto o lesiones personales.



Este es un símbolo de precaución.

Las instrucciones marcadas con este símbolo requieren de especial precaución. Una precaución insuficiente puede provocar lesiones leves o moderadas o daños en el producto.

INSTRUCCIONES IMPORTANTES DE SEGURIDAD



Riesgo de incendio/ Material inflamable

ADVERTENCIA

- Este electrodoméstico está diseñado para utilizarse en el hogar y aplicaciones similares, tales como áreas del personal de cocina en tiendas, oficinas y otros entornos de trabajo; casas de campo y por clientes en hoteles, moteles y otros entornos de tipo residencial; entornos de tipo «bed and breakfast»; catering y aplicaciones similares no comerciales.
- Este aparato no se destina al uso por personas (incluso niños) con capacidades físicas, sensoriales o mentales disminuidas, ni con falta de experiencia o conocimientos, a menos que exista la supervisión o la instrucción respecto al uso del aparato por una persona responsable por su seguridad.





- Los niños deben permanecer bajo vigilancia para evitar que jueguen con el aparato.
- Si el cable de alimentación está dañado, debe ser sustituido por el fabricante, su agente de servicio o personas cualificadas similares para evitar riesgos.
- No almacene sustancias explosivas como latas de aerosol con un propulsor inflamable en este aparato.
- El electrodoméstico debe desconectarse después de su uso y antes de llevar a cabo el mantenimiento.
- **ADVERTENCIA:** Mantenga las aberturas de ventilación, en la carcasa del aparato o en la estructura incorporada, libres de obstáculos.
- **ADVERTENCIA:** No utilice dispositivos mecánicos u otros medios para acelerar el proceso de descongelación, distintos de los recomendados por el fabricante.
- **ADVERTENCIA:** No dañe el circuito de refrigeración.
- **ADVERTENCIA:** No utilice aparatos eléctricos dentro de los compartimentos de almacenamiento de alimentos del electrodoméstico, a menos que sean del tipo recomendado por el fabricante.
- **ADVERTENCIA:** Abandone el frigorífico de acuerdo con los organismos reguladores locales para el uso de gas de soplado inflamable y refrigerante.
- **ADVERTENCIA:** Al colocar el aparato, asegúrese de que el cable de alimentación no quede atrapado o dañado.
- **ADVERTENCIA:** No coloque varias tomas de corriente portátiles ni fuentes de alimentación portátiles en la parte posterior del aparato.
- No utilice cables de extensión ni adaptadores sin conexión a tierra (de dos puntas).
- **ADVERTENCIA:** Conecte solo a un suministro de agua potable (apto para la fabricación de cubitos de hielo).

ADVERTENCIA

- Riesgo de atrapamiento de niños. Antes de tirar su anterior frigorífico o congelador:
 - Retirar las puertas.
 - Deje los estantes en su lugar para que los niños no se suban fácilmente al interior.
- El frigorífico debe desenchufarse antes de intentar instalar el accesorio.
- El refrigerante y el material espumoso de ciclopentano utilizados para el frigorífico son materiales inflamables. Por lo tanto, cuando se tire el electrodoméstico, deberá mantenerse alejado de cualquier fuente de fuego y ser reciclado por una empresa especializada con la cualificación correspondiente que no elimine por combustión, a fin de evitar daños al medio ambiente o cualquier otro perjuicio.

ADVERTENCIA

Para la normativa de la UE:

- Este electrodoméstico puede ser utilizado por niños a partir de los 8 años y por personas con discapacidades sensoriales o mentales o con falta de experiencia y conocimientos, siempre que hayan sido supervisados o formados en un uso seguro del electrodoméstico y comprendan los peligros que conlleva. Los niños no deben jugar con el electrodoméstico. Los niños no deben llevar a cabo la limpieza y el mantenimiento sin supervisión. Los niños de entre 3 y 8 años pueden cargar y descargar electrodomésticos frigoríficos.
 - Para evitar la contaminación de los alimentos, respeta las siguientes instrucciones:
 - Dejar la puerta abierta durante mucho tiempo puede provocar un aumento significativo de la temperatura en los compartimentos del electrodoméstico.
 - Limpie regularmente las superficies que puedan estar en contacto con los alimentos y los sistemas de drenaje accesibles.
 - Limpie los depósitos de agua si no se han utilizado en un período de 48 h; lave el sistema de agua conectado a un suministro de agua si no se ha extraído agua en los últimos 5 días. (Nota 1)
 - Guarde la carne y el pescado crudos en recipientes adecuados en el frigorífico, para que no entren en contacto ni goteen sobre otros alimentos.
 - Los congeladores con dos estrellas  son adecuados para almacenar alimentos precongelados, guardar o hacer helados y hacer cubitos de hielo. (Nota 2)
 - Los congeladores con una , dos  o tres  estrellas no son adecuados para la congelación de alimentos frescos. (Nota 3)
 - Para electrodomésticos que no dispongan de un congelador con 4 estrellas : este frigorífico no es adecuado para congelar alimentos. (nota 4)
 - Si el frigorífico se deja vacío durante mucho tiempo, apague, descongele, limpie, seque y deje la puerta abierta para evitar que se forme moho en el interior.
- Nota 1,2,3,4: Confirme si es aplicable según el tipo de congelador de tu producto.
- Para un electrodoméstico independiente: este frigorífico no está destinado a utilizarse como electrodoméstico empotrado.
 - Cualquier reemplazo o mantenimiento de las luces LED debe ser realizado por el fabricante, el servicio técnico o una persona cualificada para ello.
 - Este producto contiene dos fuentes de luz de clase de eficiencia energética(G).

GUARDE ESTAS INSTRUCCIONES

ESTE ELECTRODOMÉSTICO ES EXCLUSIVAMENTE PARA
USO DOMÉSTICO

Advertencias de la Proposición 65 del Estado de California:



ADVERTENCIA: Cáncer y riesgos relacionados con la reproducción
-www.P65Warnings.ca.gov.

DESECHO CORRECTO



ADVERTENCIA

Riesgo de asfixia

Antes de tirar su anterior frigorífico o congelador:

- Retire la puerta o la tapa para que los niños no puedan esconderse o quedar atrapados dentro de tu anterior electrodoméstico.
- Deje los estantes en su lugar para que los niños no se suban fácilmente al interior.
- No seguir estas instrucciones puede provocar la muerte o daños cerebrales.

IMPORTANTE:

Gas inflamable y refrigerante utilizado. Es responsabilidad del consumidor cumplir con las normativas federales y locales al desechar este producto. Los refrigerantes deben ser evacuados por un técnico de refrigerantes autorizado y certificado por la EPA, y de acuerdo con los procedimientos establecidos.

ADVERTENCIAS RELACIONADAS CON LA ELECTRICIDAD

- No tire del cable de alimentación al desconectar el enchufe del frigorífico. Sujete firmemente el enchufe y desenchúfelo de la toma de corriente.
- Para garantizar un uso seguro, no dañe el cable de alimentación ni utilice el cable de alimentación cuando esté dañado o desgastado.
- Utilice una toma de corriente exclusiva, que no esté siendo utilizada ya para otros electrodomésticos eléctricos.

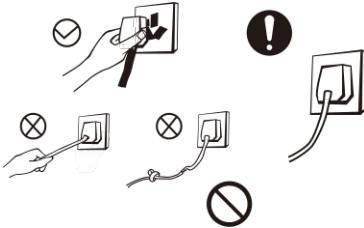

- El cable de alimentación debe estar firmemente en contacto con la toma de corriente, de lo contrario puede producirse un incendio.
- Asegúrese de que el electrodo de conexión a tierra de la toma de corriente esté equipado con una línea de conexión a tierra fiable.
- Cierre la válvula de la fuga de gas y luego abra las puertas y ventanas en caso de fuga de gas y otras sustancias inflamables. No desenchufe el frigorífico y otros aparatos eléctricos, ya que las chispas pueden provocar un incendio.

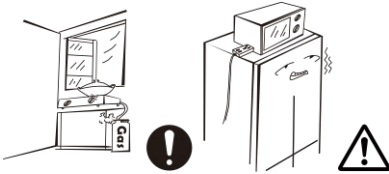

- No utilice electrodomésticos en la parte superior del aparato, a menos que sean del tipo recomendado por el fabricante.

ADVERTENCIAS RELACIONADAS CON LA COLOCACIÓN DE ARTÍCULOS

- No coloque artículos inflamables, explosivos, volátiles o altamente corrosivos en el frigorífico para evitar daños en el producto o accidentes de incendio.
- No coloque artículos inflamables cerca del frigorífico para evitar incendios.

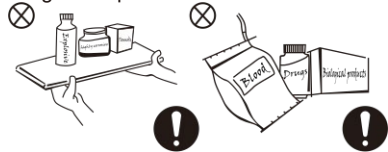

- Este producto es un frigorífico doméstico y su uso adecuado es el de almacenamiento de alimentos. Según la normativa nacional, un frigorífico doméstico no debe utilizarse para otros fines, como el almacenamiento de sangre, medicamentos o productos biológicos.
- No almacene cerveza, bebidas u otros líquidos embotellados o recipientes cerrados en el congelador, pues de hacerlo las botellas o los recipientes cerrados podrían agrietarse por la congelación y causar daños.



ADVERTENCIAS DE USO

- No desmonte ni reconstruya arbitrariamente el frigorífico, ni dañe el circuito de refrigeración; el mantenimiento del electrodoméstico debe llevarse a cabo por un técnico especializado.
- Un cable de alimentación dañado debe ser reemplazado por el fabricante, el departamento de mantenimiento del fabricante o por profesionales relacionados para disminuir el riesgo.

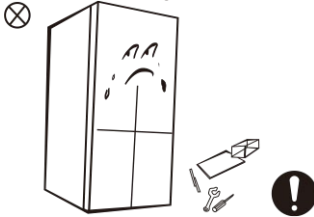

- Los huecos entre las puertas del frigorífico y entre las puertas y el cuerpo del frigorífico son pequeños, no pongas las manos en estas zonas para evitar que te aprieten los dedos. Tenga cuidado al abrir la puerta del frigorífico para evitar que se caigan los artículos.
- No coja los alimentos o recipientes con las manos mojadas en el congelador cuando el frigorífico esté en funcionamiento, especialmente recipientes metálicos, a fin de evitar que se forme escarcha.

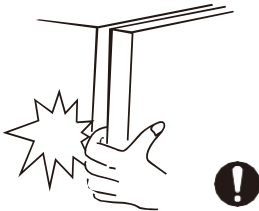

- No permita que los niños entren o se suban al interior del frigorífico para evitar que se queden encerrados o se caigan.
- No eche sprays ni lave el frigorífico; no ponga el frigorífico en lugares húmedos o en los que suele salpicar agua para no dañar las propiedades de aislamiento eléctrico del frigorífico.



- No coloque objetos pesados encima del frigorífico, ya que los objetos pueden caerse al abrir la puerta provocando accidentes.
- Desconecte el enchufe en caso de corte de corriente o limpieza. No vuelva a conectar el frigorífico a la fuente de alimentación hasta pasados cinco minutos para evitar daños en el compresor por arranques sucesivos.



ADVERTENCIAS RELACIONADAS CON LA ENERGÍA

1. Es posible que los frigoríficos no se mantengan constantes (posibilidad de que se descongele el contenido o de que se caliente demasiado el congelador) cuando estén situados durante un largo período de tiempo por debajo del rango de temperaturas para el que está diseñado el frigorífico.
2. Las bebidas efervescentes no deben almacenarse en los compartimentos del congelador destinados a la comida ni en zonas de baja temperatura. Algunos productos como los cubitos de hielo no deben consumirse demasiado fríos;
3. La necesidad de no exceder el(los) tiempo(s) de almacenamiento recomendado(s) por los fabricantes de alimentos para cualquier tipo de alimento y particularmente para alimentos ultracongelados en compartimentos o recipientes de almacenamiento de alimentos congelados y congelados;
4. Las precauciones necesarias para evitar un aumento indebido de la temperatura de los alimentos congelados mientras se descongela el frigorífico, como por ejemplo envolver los alimentos congelados en varias capas de papel de periódico.
5. Un aumento de la temperatura de los alimentos congelados durante el descongelamiento manual, el mantenimiento o la limpieza podrían acortar la vida útil de almacenamiento.

DESECHO



El refrigerante y el material espumoso de ciclopentano utilizados para el frigorífico son inflamables. Por lo tanto, cuando se tire el frigorífico deberá mantenerse alejado de cualquier fuente de fuego y ser reciclado por una empresa de reciclado especial con la cualificación correspondiente, distinta a la de eliminación por combustión, con el fin de evitar daños al medio ambiente o cualquier otro perjuicio.



Cuando se deseche el frigorífico, desmonte las puertas y retire la junta de la puerta y los estantes; coloque las puertas y los estantes en un lugar adecuado para evitar que los niños puedan atraparse los dedos.

Eliminación correcta de este electrodoméstico:



Esta marca indica que este producto no debe tirarse junto con otros residuos domésticos. Para evitar posibles daños al medio ambiente o a la salud humana como consecuencia de la eliminación incontrolada de residuos, es necesario reciclarlos de forma responsable para promover la reutilización sostenible de los recursos materiales. Para devolver el electrodoméstico usado, utilice los sistemas de devolución y recogida o póngase en contacto con el distribuidor donde compró el electrodoméstico. Llevarán este producto para un reciclaje seguro para el medio ambiente.

2. USO CORRECTO DEL FRIGORÍFICO

2.1 COLOCACIÓN

- Antes de utilizarlo, retire todos los materiales de embalaje, incluidas las almohadillas inferiores, las almohadillas de espuma y las cintas del interior del frigorífico; arranque la película protectora de las puertas y la principal del frigorífico.

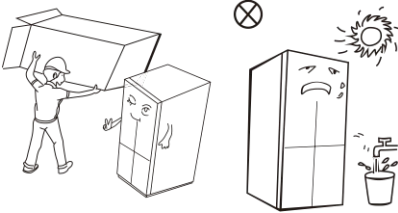

- Manténgalo alejado del calor y evite la luz solar directa. No coloque el congelador en lugares húmedos o mojados para evitar la oxidación o la reducción de su efecto aislante.
- No eche sprays ni lave el frigorífico; no ponga el frigorífico en lugares húmedos y fáciles de salpicar con agua para no dañar las propiedades de aislamiento eléctrico del frigorífico.

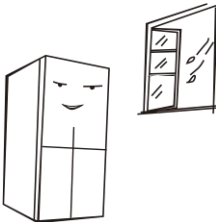

- El espacio superior del frigorífico deberá ser superior a 10 cm, y el frigorífico deberá colocarse contra una pared con una distancia libre superior a 10 cm para facilitar la disipación del calor.

Deje suficiente espacio para una apertura cómoda de las puertas y cajones o siguiendo la recomendación del distribuidor.

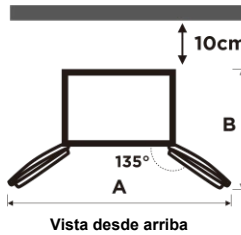
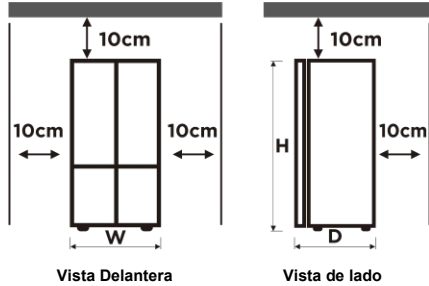

Ancho "w"	897
Profundidad "D" (sin contar el asa)	706
Altura "H"	1765
A	1440
B	1045

(unidad: mm)

Las medidas de la tabla anterior pueden diferir, según el método con el que se hayan hecho.

NOTA

Este frigorífico debe instalarse de forma independiente y no puede colocarse empotrado. De lo contrario, acarreará problemas como que no se consiga completar la instalación, o que se reduzcan el rendimiento y la vida útil del producto. El fabricante no ofrece una garantía básica para el producto.

2.2 CONSEJOS PARA AHORRAR ENERGÍA





- El electrodoméstico debe ubicarse en el área más fresca de la habitación, lejos de electrodomésticos o conductos de calefacción que emitan calor y fuera de la luz solar directa.
- Deje que los alimentos calientes se enfríen a temperatura ambiente antes de colocarlos en el electrodoméstico. La sobrecarga del aparato obliga al compresor a funcionar durante más tiempo. Los alimentos de congelación muy lenta pueden perder calidad o estropearse.
- Asegúrese de envolver los alimentos adecuadamente y limpie los recipientes antes de colocarlos en el electrodoméstico. Esto reduce la acumulación de escarcha en el interior del aparato.
- La bandeja de almacenamiento de electrodomésticos no debe estar forrada con papel de aluminio, papel encerado o toallas de papel. Los revestimientos interfieren con la circulación del aire frío, haciendo que el aparato sea menos eficiente.
- Organice y etiquete los alimentos para reducir las aberturas de las puertas y las búsquedas prolongadas. Retire todos los artículos que necesite a la vez y cierre la puerta lo antes posible.

2.3 CAMBIO DE LA LUZ

- Cualquier reemplazo o mantenimiento de las luces LED debe ser realizado por el fabricante, el servicio técnico o una persona cualificada para ello.



- La fuente de luz de este producto sólo puede ser sustituida por técnicos cualificados.

	1. Desenchufe antes de retirar nada.
	2. Retire la cubierta de la bombilla con un destornillador.
	3. Desmonte el panel de la bombilla.
	4. Retire el terminal de conexión.

2.4 INICIO DE USO

- Antes de la primera puesta en marcha, mantenga el frigorífico apagado durante dos horas antes de conectarlo a la red eléctrica.
- Antes de poner cualquier alimento fresco o congelado, el frigorífico deberá haber estado en funcionamiento entre 2 y 3 horas, o más de 4 horas en verano cuando la temperatura ambiente es alta.

NOTA

No se recomienda utilizar este producto con enchufes o interruptores con la función A/GFCI, ya que pueden fallar y soltar descargas.

1. estos fallos no suponen un riesgo para su seguridad.
2. Si las descargas persisten, se recomienda sustituir los enchufes o el interruptor principal a unos sin función A/GFCI.

2.5 NOMBRES DE LOS COMPONENTES

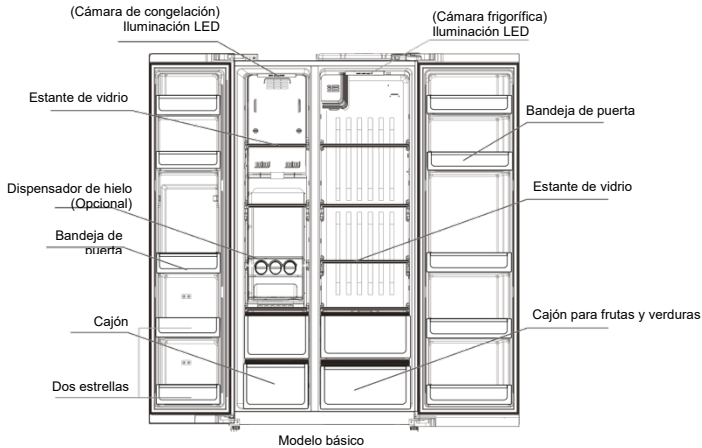

La imagen de arriba solo sirve de referencia. La configuración real dependerá del producto físico o de la recomendación del distribuidor

Cámara frigorífica

- La cámara frigorífica es adecuada para el almacenamiento de una variedad de frutas, verduras, bebidas y otros alimentos consumidos a corto plazo, y se recomienda almacenarlas solo entre 3 y 5 días.
- Los alimentos para cocinar no se colocarán en la cámara frigorífica hasta que se enfríen a temperatura ambiente.
- Se recomienda sellar los alimentos antes de ponerlos en el frigorífico.
- Los estantes de cristal se pueden ajustar hacia arriba o hacia abajo para crear un espacio razonable de almacenamiento y facilitar su uso.

Zona de congelación de dos estrellas

- La zona de congelación de dos estrellas se encuentra bajo el marco de la puerta del congelador de dos botellas (16L más o menos), con temperatura de -12°C , adecuada para el almacenamiento de helados y derivados, por fuera duros y por dentro blandos, buen sabor

La colocación de los cajones, los compartimentos de comida, los estantes, etc. como aparecen en la imagen anterior es la distribución más eficiente energéticamente.

Congelador

- El congelador a baja temperatura puede mantener los alimentos frescos durante mucho tiempo y se utiliza principalmente para almacenar alimentos congelados y hacer hielo.
- El congelador es adecuado para el almacenamiento de carne, pescado, bolas de arroz y otros alimentos que no se van a consumir en el corto plazo.
- Es preferible dividir los trozos de carne en trozos pequeños para facilitar el acceso. Tenga en cuenta que los alimentos deben consumirse dentro del tiempo de conservación.
- Para enfriar rápido los alimentos, seleccione la temperatura «congelación rápida» (quick-freeze).

NOTA

El almacenamiento de demasiada comida durante el funcionamiento después de la conexión inicial a la red eléctrica puede afectar negativamente al efecto de congelación del frigorífico. Los alimentos almacenados no deberán obstruir la salida de aire; de lo contrario, el efecto de congelación también se verá afectado negativamente.

2.6 FUNCIONES

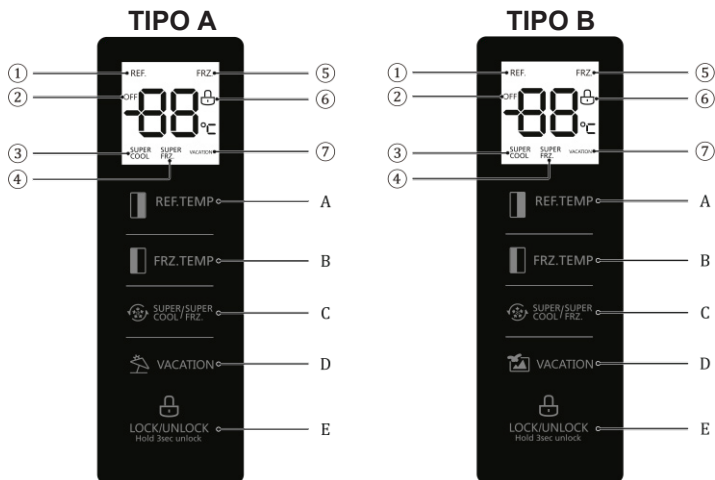

1. Pantalla

- ① Temperatura del frigorífico
- ③ Superfrío
- ⑤ Temperatura del congelador
- ⑦ Icono del modo vacaciones

- ② Icono de apagado
- ④ Supercongelado
- ⑥ Bloqueo/ Desbloqueo



2. Funcionamiento de los botones



- A. Ajuste de la temperatura del frigorífico
- C. Función del modo
- E. Controles de bloqueo / desbloqueo

- B. Ajuste de la temperatura del congelador
- D. Modo vacaciones



3. Puesta en marcha

Bloqueo / desbloqueo



Cuando esté desbloqueado, pulse prolongadamente el botón de bloqueo durante  3 segundos para el modo bloqueo, el icono  se ilumina, lo que significa que el panel de la pantalla está bloqueado, en ese momento ya no funcionarán los botones.

Cuando esté bloqueado, pulse prolongadamente el botón de bloqueo durante  3 segundos para el modo desbloqueado, el icono  se apagará, lo que significa que el panel de la pantalla está desbloqueado, en ese momento los botones funcionan.



Modo vacaciones

Pulse  VACATION /  VACATION para poner el modo vacaciones. El icono  se ilumina, el modo vacaciones se iniciará después de bloquear, pulse "FRZ TEMP" o "REF TEMP" para salir del modo de vacaciones.



Modo súper frío

Pulse  para poner el modo Superfrío. El icono  se ilumina, el modo superfrío se iniciará después de bloquear. El enfriamiento rápido cesará tras 150 minutos o pulsando la tecla "REF.TEMP" para salir del modo superfrío. El enfriamiento rápido dura 2h y media.



Modo supercongelado

Pulse  para poner el modo Supercongelado. El icono  se ilumina, el modo supercongelado se iniciará después de bloquear. El congelamiento rápido cesará tras el periodo de espera o pulsando la tecla "FRZ TEMP" para salir del modo supercongelado. El congelamiento rápido dura 26h.

Ajuste de la temperatura del frigorífico

Pulsa el botón de ajuste de la temperatura del frigorífico , la zona parpadeará. Pulse de nuevo el botón  para ajustar la temperatura. Oirá un pitido. La temperatura puede ir de 2°C a 8°C. Cada vez que pulses el botón, la temperatura cambiará 1°C. Tras el cambio, el tubo digital seguirá parpadeando durante 5 segundos. La nueva temperatura se hará efectiva después del bloqueo.

Ajuste de temperatura del congelador

Pulsa el botón de ajuste de la temperatura del congelador , la zona parpadeará. Pulse de nuevo el botón  para ajustar la temperatura. Oirá un pitido. La temperatura puede ir de -16°C a -24°C. Cada vez que pulses el botón, la temperatura cambiará 1°C. Tras el cambio, el tubo digital seguirá parpadeando durante 5 segundos. La nueva temperatura se hará efectiva después del bloqueo.

Temperatura recomendada: Frigorífico a 4°C, congelador a -18°C.

NOTA

La función de congelación rápida está diseñada para conservar el valor nutricional de los alimentos en el congelador. Puede congelar los alimentos en el menor tiempo posible. Si se congela una gran cantidad de alimentos a la vez, se recomienda que el usuario encienda la función de congelación rápida antes de meter los alimentos. En ese momento, la velocidad de congelación del congelador aumenta, lo que permite congelar rápidamente los alimentos, conservar eficazmente su valor nutricional y facilitar su almacenamiento.

Almacenamiento en caso de fallo en la corriente

En caso de corte de energía, el estado de trabajo instantáneo se bloqueará y se mantendrá hasta que se restablezca la corriente.

Aviso de apertura y alarma

Cuando las puertas del frigorífico se abran, sonará la música de apertura. Si la puerta no se cierra en dos minutos, la alarma emitirá un zumbido por segundo hasta que se cierre la puerta. Pulse cualquier botón para detener la alarma.

Indicador de fallos

Las siguientes advertencias que aparecen en la pantalla indican los correspondientes fallos del frigorífico. A pesar de que el frigorífico puede tener todavía una función de almacenamiento en frío con los siguientes fallos, el usuario deberá ponerse en contacto con un especialista en mantenimiento para asegurar un funcionamiento óptimo del electrodoméstico.

Código de error	Descripción del error
E1	Fallo del sensor de temperatura de la cámara frigorífica
E2	Fallo del sensor de temperatura de la cámara de congelación
E5	Sensor de descongelación fallo del sistema de detección
E6	Fallo de comunicación
E7	Fallo del sensor de temperatura ambiente

2.7 PATAS DE NIVELACIÓN

- Precauciones antes de la instalación:

Antes de poner en funcionamiento los accesorios, hay que asegurarse de que el frigorífico está desconectado de la corriente.

Antes de ajustar las patas de nivelación, hay que tomar precauciones para evitar cualquier daño personal.

- Diagrama de nivelación de las patas

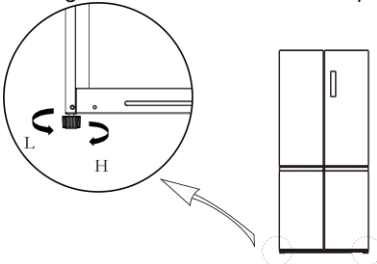

- Procedimientos de ajuste:
 - Gire las patas en el sentido de las agujas del reloj para levantar el frigorífico;
 - Gire las patas en sentido contrario a las agujas del reloj para bajar el frigorífico;
 - Ajuste los pies derecho e izquierdo según los procedimientos anteriores a un nivel horizontal.

La imagen de arriba solo sirve de referencia. La configuración real dependerá del producto físico o de la recomendación del distribuidor

2.7 PUERTADE NIVELACIÓN

- Precauciones antes de la instalación:

Antes de poner en funcionamiento los accesorios, hay que asegurarse de que el frigorífico está desconectado de la corriente.

Antes de ajustar la puerta, hay que tomar precauciones para evitar cualquier daño personal.

- Diagrama de nivelación de la puerta

Lista de herramientas a proporcionar por el usuario	
	pinza

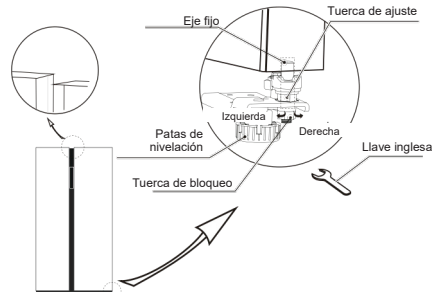

- Suba la puerta inferior hasta el nivel de la puerta superior;
- Inserta el anillo de fijación suministrado utilizando un alicata en el hueco entre el ojal de la bisagra y la bisagra inferior. El número de anillos de fijación que tendrás que insertar dependerá del hueco.

La imagen de arriba solo sirve de referencia. La configuración real dependerá del producto físico o de la recomendación del distribuidor

3. MANTENIMIENTO DEL FRIGORÍFICO

3.1 LIMPIEZA GENERAL

- Hay que limpiar el polvo detrás del frigorífico y en el suelo para mejorar el efecto de refrigeración y el ahorro de energía.
- Compruebe regularmente la junta de la puerta para asegurarse de que no queden residuos. Limpie la junta de la puerta con un paño con agua y jabón o detergente líquido.
- El interior del frigorífico debe limpiarse periódicamente para evitar malos olores.
- Antes de limpiar el interior retire todos los alimentos, bebidas, estantes, cajones, etc.
- Utilice un paño o una esponja para limpiar el interior del frigorífico, con dos cucharadas de bicarbonato de sodio y un litro de agua caliente. Después, aclare con agua y limpie con un paño. Después de la limpieza, abra la puerta y deje que se seque de forma natural antes de volver a enchufarlo.
- Para las zonas difíciles de limpiar en el frigorífico (como las zonas estrechas, los huecos o las esquinas), se recomienda limpiar regularmente con un paño, un cepillo, etc. y, cuando sea necesario, combinarlo con otros artilugios (como palillos finos) para evitar que se acumulen contaminantes o bacterias en estas zonas.
- No utilice jabón, detergente, polvos de fregar, sprays, etc., ya que pueden dejar malos olores en el interior del frigorífico o contaminar los alimentos.

- Limpie el marco de la botella, los estantes y los cajones con un paño húmedo con agua con jabón o detergente líquido. Déjelo secar o séquelo con un paño.
- Limpie la superficie exterior del frigorífico con un paño con agua y jabón, detergente, etc., y luego séquelo.
- No utilices cepillos duros, bolas de acero limpias, cepillos de alambre, abrasivos (como dentífricos), disolventes orgánicos (como alcohol, acetona, aceite de plátano, etc.), agua hirviendo, elementos ácidos o alcalinos, que puedan dañar la superficie o el interior del frigorífico. El agua hirviendo o disolventes orgánicos como el benceno pueden deformar o dañar las piezas de plástico.
- Durante la limpieza, no aclare directamente con agua u otros líquidos a fin de evitar cortocircuitos o afectar al aislamiento eléctrico tras la exposición.



Desenchufe el frigorífico antes de descongelarlo y limpiarlo.

3.2 DESCONGELACIÓN

- El frigorífico se fabrica según el principio de refrigeración por aire y, por lo tanto, cuenta con una función de descongelación automática. La escarcha que se forma por los cambios en la temperatura también puede eliminarse manualmente desconectando el electrodoméstico de la red eléctrica y limpiando con una toalla seca.

3.3 FUERA DE SERVICIO

- Corte de alimentación: En caso de corte de corriente, incluso en verano, los alimentos que se encuentren en el interior del electrodoméstico podrán conservarse durante varias horas; durante el corte de corriente, se reducirán los tiempos de apertura de la puerta y no se introducirán más alimentos frescos en el electrodoméstico.
- Sin uso durante un tiempo prolongado: El electrodoméstico debe ser desconectado y luego limpiado; luego las puertas se dejan abiertas para evitar el mal olor.
- Traslado: Antes de mover el frigorífico, saque todos los objetos del interior, fije con cinta adhesiva los tabiques de cristal, el soporte para verduras, los cajones de la cámara de congelación, etc., y apriete las patas niveladoras; cierre las puertas y fíjelas con cinta adhesiva. Durante el desplazamiento, el electrodoméstico no deberá colocarse boca abajo ni horizontalmente, ni vibrar; la inclinación durante el desplazamiento no deberá ser superior a 45°.

IMPORTANTE:

El electrodoméstico deberá funcionar de forma continua una vez puesto en marcha. Por lo general, no debe interrumpirse el funcionamiento del electrodoméstico; de lo contrario, su vida útil puede verse afectada.

3.4 LIMPIEZA DE LA BANDEJA DE LA PUERTA/COMPARTIMENTO DE FRUTAS Y VERDURAS Y CAJÓN

- De acuerdo con la flecha de dirección de la figura de abajo, use ambas manos para apretar la bandeja y empújela hacia arriba, a continuación podrá extraerla.
- Después de lavar la bandeja, puede ajustar su altura de instalación según sus necesidades.
- Para la limpieza, se recomiendan toallas suaves o esponjas sumergidas en agua y detergentes neutros no corrosivos. El congelador se limpiará finalmente con agua limpia y un paño seco. Abra la puerta para que se seque de forma natural antes de encender el equipo.
- No utilice cepillos duros, bolas de acero limpias, cepillos de alambre, abrasivos, como pastas de dientes, disolventes orgánicos (como alcohol, acetona, aceite de plátano, etc.), agua hirviendo, ácidos o alcalinos, limpie el frigorífico teniendo en cuenta que esto puede dañar la superficie y el interior del frigorífico.

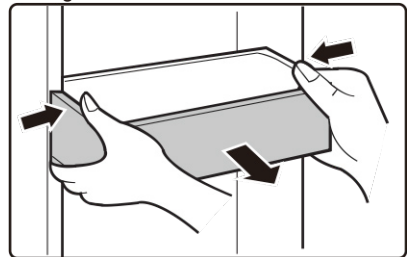

3.5 LIMPIEZA DEL ESTANTE DE VIDRIO

- Como la parte más interna en contacto con las baldas del frigorífico tiene un tope, deberá levantar las baldas hacia arriba para poder sacarlas.
- Coloque o limpie los estantes según lo recomendado.

Para la limpieza, se recomiendan toallas suaves o esponjas sumergidas en agua y detergentes neutros no corrosivos. El congelador se limpiará finalmente con agua limpia y un paño seco. Abra la puerta para que se seque de forma natural antes de encender el equipo.

No utilice cepillos duros, bolas de acero limpias, cepillos de alambre, abrasivos, como pastas de dientes, disolventes orgánicos (como alcohol, acetona, aceite de plátano, etc.), agua hirviendo, ácidos o alcalinos, limpie el frigorífico teniendo en cuenta que esto puede dañar la superficie y el interior del frigorífico.

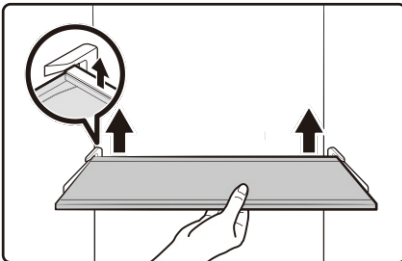

La imagen de arriba solo sirve de referencia. La configuración real dependerá del producto físico o de la recomendación del distribuidor

4. RESOLUCIÓN DE PROBLEMAS

Las siguientes cuestiones sencillas puede resolverlas el propio usuario. Llame al departamento de servicio postventa si estos problemas no se solucionaran.

Fallo de funcionamiento	<p>Compruebe si el aparato está conectado a la red eléctrica o si el enchufe está en la toma de contacto.</p> <p>Comprobar si la tensión es demasiado baja</p> <p>Compruebe si hay un corte de corriente o si se han disparado los circuitos parciales.</p>
Olores	<p>Los alimentos olorosos deberán estar bien envueltos</p> <p>Compruebe si hay algún alimento podrido</p> <p>Limpie el interior del frigorífico</p>
Funcionamiento prolongado del compresor	<p>El funcionamiento prolongado del frigorífico es normal en verano</p> <p>No es aconsejable almacenar demasiada comida en el electrodoméstico cuando la temperatura ambiente es alta.</p> <p>Los alimentos deberán enfriarse antes de ser introducidos en el electrodoméstico.</p> <p>Las puertas se abren con demasiada frecuencia</p>
La luz no se enciende	<p>Compruebe si el frigorífico está conectado a la red eléctrica y si la luz de alumbrado está dañada.</p> <p>La lámpara debe ser reemplazada por un técnico especialista.</p>
La puerta no se puede cerrar correctamente	<p>La puerta se atasca por los paquetes de comida Se coloca demasiada comida</p> <p>El frigorífico está desnivelado.</p>
Ruidos fuertes	<p>Compruebe si el suelo está nivelado y si el frigorífico está en una posición estable</p> <p>Compruebe si los accesorios están colocados en el lugar adecuado</p>
La junta de la puerta no es estanca	<p>Eliminar cuerpos extraños en la junta de la puerta</p> <p>Caliente la junta de la puerta y luego enfríela para restaurarla (o sople con un secador eléctrico o use una toalla caliente para calentarla).</p>
La cubeta de agua se desborda	<p>Hay demasiados alimentos en la cámara o los alimentos almacenados tienen demasiada agua, lo que provoca una descongelación intensa</p> <p>Las puertas no se cierran correctamente, lo que provoca heladas debido a la entrada de aire y un aumento de agua debido a la descongelación.</p>
Carcasa caliente	<p>La disipación del calor del condensador incorporado a través de la carcasa, que es normal</p> <p>Cuando la zona se calienta debido a una temperatura ambiente elevada, al almacenamiento de demasiados alimentos o al apagado del compresor, se activa la ventilación para que se disipe el calor</p>
Condensación de la superficie	<p>La condensación en la superficie exterior y en los sellos de las puertas del frigorífico es normal cuando la humedad ambiental es demasiado alta. Limpie el condensado con una toalla limpia.</p>
Ruido anómalo	<p>Zumbido: El compresor puede producir zumbidos durante el funcionamiento, y los zumbidos resultan particularmente fuertes al arrancar o parar. Esto es normal.</p> <p>Chirrido: Es normal que el refrigerante que fluye dentro del electrodoméstico emita chirridos</p>

5. ANEXO

Instrucciones de instalación

Para electrodomésticos de refrigeración con clasificación de temperatura

En función de su categoría en términos de temperatura, este aparato frigorífico está destinado a utilizarse a los rangos de temperatura ambiente especificados en la tabla siguiente.

La categoría se encuentra en la tabla de características. El producto puede no funcionar correctamente a temperaturas fuera del rango especificado.

Puede encontrar la categoría en función de la temperatura en la etiqueta del interior de su frigorífico.

Rango de temperatura efectiva

El frigorífico está diseñado para funcionar normalmente en el rango de temperatura especificado por su clasificación.

Categoría	Símbolo	Rango de temperatura °C	
		IEC 62552 (ISO 15502)	ISO 8561
Temperatura extendida	SN	De +10 a +32	De +10 a +32
Templada	N	De +16 a +32	De +16 a +32
Subtropical	ST	De +16 a +38	De +18 a +38
Tropical	T	De +16 a +43	De +18 a +43

NOTA

La potencia de refrigeración y el consumo de energía del frigorífico pueden verse afectados por la temperatura ambiente, la frecuencia de apertura de la puerta y la ubicación del frigorífico. Recomendamos ajustar la temperatura según corresponda.

Cómo almacenar para una mejor conservación (solo en ciertos modelos)

Cubra los alimentos para retener la humedad y evitar que absorban olores de otros alimentos. Una olla grande de comida, como para sopa o guiso, debe dividirse en pequeñas porciones y ponerse en recipientes estrechos antes de refrigerarse. Una porción grande de carne o un ave entera deben dividirse en trozos más pequeños o colocarse en recipientes estrechos antes de ser refrigerados.

Colocación de los alimentos

Estantes	Los estantes son ajustables para acomodarse al tamaño de lo que se almacene.
Compartimento especializado (solo en ciertos modelos)	Los cajones sellados para verduras proporcionan un entorno de almacenamiento óptimo para la fruta y la verdura. Las verduras requieren una mayor humedad, mientras que la fruta requiere una menor humedad. Los crisoles están equipados con dispositivos de control para regular el nivel de humedad. (*Según el modelo y las opciones) Un cajón para la carne con temperatura ajustable maximiza el tiempo de almacenamiento de las carnes y los quesos.
Almacenar en la puerta	No guardes alimentos perecederos en la puerta. Los huevos deben almacenarse en un estante y dentro de su caja de cartón. La temperatura de los estantes de la puerta fluctúa más que la zona interior del frigorífico. Mantén la puerta cerrada siempre que sea posible.
Congelador	Puede almacenar alimentos congelados, hacer cubitos de hielo y congelar alimentos frescos en el congelador.

NOTA

Sólo alimentos frescos y no caducados en el congelador. Mantén los alimentos que se van a congelar alejados de los que ya están congelados. Para evitar que los alimentos pierdan su sabor o se sequen, colócalos en recipientes herméticos.

Tabla de almacenamiento en frigorífico y congelador

La conservación de la frescura depende de la temperatura y la exposición a la humedad. Como las fechas de caducidad de los productos no son una guía para el uso seguro de un producto, consulta esta tabla y sigue estos consejos.

Productos lácteos

Producto	Frigorífico	Congelador
Leche	1 semana	1 mes
Mantequilla	2 semanas	12 meses
Helados	-	2-3 semanas
Queso natural	1 mes	4-6 meses
Queso cremoso	2 semanas	No se recomienda
Yogur	1 mes	-

Carne

Producto	Frigorífico	Congelador
Asados frescos, filetes, chuletas	3-4 días	2-3 meses
Carne fresca molida, carne para guisar	1-2 días	3-4 meses
Tocino	7 días	1 mes
Salchichas, cerdo crudo, ternera, pavo	1-2 días	1-2 meses

Aves / Huevos

Producto	Frigorífico	Congelador
Aves frescas	2 días	6-8 meses
Ensalada de pollo	1 día	-
Huevos, frescos con cáscara	2-4 semanas	No se recomienda

Fish / Seafood

Producto	Frigorífico	Congelador
Pescado fresco	1-2 días	3-6 meses
Pescado cocido	3-4 días	1 mes
Ensalada de pescado	1 día	No se recomienda
Pescado seco o en escabeche	3-4 semanas	-

Frutas

Producto	Frigorífico	Congelador
Manzanas	1 mes	-
Melocotones	2-3 semanas	-
Piña	1 semana	-
Otras frutas frescas	3-5 días	9-12 meses

Verduras y hortalizas

Producto	Frigorífico	Congelador
Espárragos	2-3 días	-
Brócoli, coles de Bruselas, guisantes, champiñones	3-5 días	-
Col, coliflor, apio, pepinos, lechuga	1 semana	-
Zanahorias, remolachas, rábanos	2 semanas	-

SEGÚN LA NUEVA NORMATIVA EUROPEA

Las piezas solicitadas en la siguiente tabla se pueden adquirir en el canal de proveedores de servicios

Pieza solicitada	Suministrada por	Tiempo mínimo requerido para la provisión
Termostatos	Personal de mantenimiento profesional	Al menos 7 años desde la salida al mercado del último modelo
Sensores de temperatura	Personal de mantenimiento profesional	Al menos 7 años desde la salida al mercado del último modelo
Cuadros de circuitos impresos	Personal de mantenimiento profesional	Al menos 7 años desde la salida al mercado del último modelo
Fuentes de luz	Personal de mantenimiento profesional	Al menos 7 años desde la salida al mercado del último modelo
Asas de las puertas	Reparadores profesionales y usuarios finales	Al menos 7 años desde la salida al mercado del último modelo
Bisagras de puertas	Reparadores profesionales y usuarios finales	Al menos 7 años desde la salida al mercado del último modelo
Recipientes	Reparadores profesionales y usuarios finales	Al menos 7 años desde la salida al mercado del último modelo
Cestas	Reparadores profesionales y usuarios finales	Al menos 7 años desde la salida al mercado del último modelo
Juntas de las puertas	Reparadores profesionales y usuarios finales	Al menos 10 años desde la salida al mercado del último modelo

Estimado cliente:

1. Si desea devolver o cambiar el producto, póngase en contacto con la tienda donde lo compró.

(Recuerde traer la factura de la compra)

2. Si su producto se estropea y necesita reparaciones, póngase en contacto con el servicio postventa.

NOTA

La información de la base de datos del producto y el identificador del modelo pueden consultarse a través de un enlace web escaneando, si lo hubiera, el código QR de la etiqueta de eficiencia energética del producto.

PT

Caro utilizador,

OBRIGADO e PARABÉNS pela sua compra deste produto TEKA de alta qualidade. O seu frigorífico TEKA foi concebido para um desempenho fiável e sem problemas.

Para referência futura, registe o modelo e o número de série do seu produto na parte de trás do mesmo ou por cima do compartimento do compressor, à direita.

Número do modelo

Número de série

1. INFORMAÇÕES DE SEGURANÇA	3
2. UTILIZAÇÃO ADEQUADA DO FRIGORÍFICO	11
2.1 Posicionamento	11
2.2 Dicas de poupança de energia	12
2.3 Substituição Das Lâmpadas	12
2.4 Começar A Utilizar	12
2.5 Nomes Dos Componentes	13
2.6 Funções	14
2.7 Porta de Nivelamento	16
2.8 Pernas de Nivelamento.....	16
3. MANUTENÇÃO DO FRIGORÍFICO	17
3.1 LIMPEZA GERAL	17
3.2 Descongelção	18
3.3 Fora de serviço	18
3.4 Limpeza da prateleira da porta / Caixa e gaveta de frutas e legumes.....	18
3.5 Limpeza Das Prateleiras de Vidro	19
4. RESOLUÇÃO DE PROBLEMAS.....	20
5. ANEXOS.....	21

1. INFORMAÇÕES DE SEGURANÇA

A SUA SEGURANÇA E A SEGURANÇA DOS OUTROS É MUITO IMPORTANTE

Para evitar ferimentos no utilizador ou outras pessoas e danos materiais, devem ser seguidas as instruções aqui apresentadas. O funcionamento incorreto devido à ignorância das instruções pode causar danos ou prejuízos, incluindo a morte.

O nível de risco é demonstrado pelas seguintes indicações.



Este símbolo representa uma proibição.

Qualquer não conformidade com as instruções assinaladas com este símbolo pode resultar em danos no produto ou colocar em perigo a segurança pessoal do utilizador.



Este símbolo representa um aviso.

É necessário operar em estrita observância com as instruções indicadas neste símbolo; caso contrário, podem ocorrer danos no produto ou danos pessoais.



Este símbolo representa cuidado.

As instruções marcadas com este símbolo requerem atenção especial. Uma precaução insuficiente pode resultar em ferimentos ligeiros ou moderados, ou danos no produto.

INSTRUÇÕES DE SEGURANÇA IMPORTANTES



Risco de incêndio / Materiais inflamáveis

! AVISO

- Este aparelho destina-se a ser utilizado em ambiente doméstico e aplicações similares, como, por exemplo áreas de cozinha para pessoal em lojas, escritórios e outros ambientes de trabalho; em casas de campo e por clientes em hotéis, motéis e outros ambientes de tipo residencial; em ambientes do tipo cama e pequeno-almoço; em catering e aplicações similares sem ser de retalho.
- Este aparelho não se destina a ser utilizado por pessoas (incluindo crianças) com capacidades físicas, sensoriais ou mentais reduzidas, ou com falta de experiência e conhecimento, a não ser que estejam sob supervisão ou lhes tenham sido dadas instruções relativamente à utilização do aparelho por uma pessoa responsável pela sua segurança.





- As crianças devem ser supervisionadas para assegurar que não brincam com o aparelho.
- Se o cabo de alimentação estiver danificado, o mesmo tem de ser substituído pelo fabricante, respetivo agente de manutenção ou por pessoas com qualificações similares, de modo a evitar perigos.
- Não guarde substâncias explosivas, como embalagens de aerossóis com um combustível inflamável, neste aparelho.
- O aparelho tem de ser desligado da corrente quando não é utilizado e antes de o utilizador efetuar a manutenção do aparelho.
- **AVISO:** Mantenha as aberturas de ventilação, no corpo do aparelho ou na estrutura integrada, sem obstruções.
- **AVISO:** Não use dispositivos mecânicos ou outros meios para acelerar o processo de descongelação, além dos recomendados pelo fabricante.
- **AVISO:** Não danifique o circuito do refrigerante.
- **AVISO:** Não use aparelhos elétricos no interior dos compartimentos de armazenamento de alimentos do aparelho, a não ser que sejam do tipo recomendado pelo fabricante.
- **AVISO:** Desfaça-se do frigorífico de acordo com os regulamentos locais, visto que o mesmo contém gás de expansão inflamável e refrigerante.
- **AVISO:** Ao posicionar o aparelho, assegure que o cabo de alimentação não fica entalado ou danificado.
- **AVISO:** Não coloque múltiplas tomadas portáteis ou fontes de alimentação portáteis na parte de trás do aparelho.
- Não use extensões elétricas ou adaptadores sem ligação à terra (dois terminais).
- **AVISO:** Ligue apenas ao abastecimento de água potável. (adequado para a máquina de fazer cubos de gelo)

AVISO

- Risco de entalamento de crianças. Antes de se desfazer do seu antigo frigorífico ou arca frigorífica:
 - Remova as portas.
 - Deixe as prateleiras no lugar para que as crianças não acedam facilmente ao interior.
- O frigorífico tem de ser desligado da fonte de alimentação elétrica antes de proceder à instalação de acessórios.
- O material de refrigeração e a espuma de ciclopentano utilizados no aparelho são inflamáveis. Portanto, quando terminar a vida útil do aparelho, deve mantê-lo afastado de qualquer fonte de incêndio e contactar uma empresa com as devidas qualificações para eliminar o aparelho sem ser através de combustão, com o objetivo de preservar o meio ambiente e evitar outros danos.

AVISO

Para a norma da UE:

- Este aparelho pode ser utilizado por crianças com idade a partir dos 8 anos e por pessoas com capacidades físicas, sensoriais ou mentais reduzidas ou com falta de experiência e conhecimento, caso estejam sob supervisão ou lhes tenham sido dadas instruções relativamente à utilização do aparelho de um modo seguro e compreendam os perigos envolvidos. As crianças não deverão brincar com o aparelho. A limpeza e a manutenção por parte do utilizador não deverão ser feitas por crianças que não estejam sob supervisão. As crianças dos 3 aos 8 anos de idade não podem carregar e descarregar aparelhos de refrigeração.
 - Para evitar a contaminação da comida, respeite as seguintes instruções:
 - Evite abrir a porta durante longos períodos de tempo, visto que pode causar um aumento significativo da temperatura nos compartimentos do aparelho.
 - Limpe regularmente as superfícies que podem entrar em contacto com a comida e os sistemas de drenagem acessíveis.
 - Limpe os tanques de água se não tiverem sido utilizados durante 48h; lave o sistema de água ligado a um abastecimento de água, se a água não tiver sido extraída durante 5 dias. (Nota 1)
 - Armazene carne e peixe crus em recipientes adequados no frigorífico, para que não estejam em contacto nem pinguem sobre outros alimentos.
 - Os compartimentos de alimentos congelados de duas estrelas  são adequados para armazenar alimentos pré-congelados, armazenar ou fazer gelados e fazer cubos de gelo. (Nota 2)
 - Os compartimentos de uma , duas  e três estrelas  não são adequados para o congelamento de alimentos frescos. (Nota 3)
 - Para aparelhos sem compartimento de 4 estrelas : este aparelho frigorífico não é adequado para congelar alimentos. (nota 4)
 - Se o aparelho de refrigeração ficar vazio durante longos períodos de tempo, certifique-se que o desliga, descongela, limpa, seca e que deixa a porta aberta, para evitar o desenvolvimento de bolor dentro do aparelho.
- Nota 1,2,3,4: Confirme se é aplicável de acordo com o seu tipo de compartimento de produtos.
- Para um aparelho autónomo: este aparelho frigorífico não se destina a ser utilizado como aparelho integrado.
 - Qualquer substituição ou manutenção das lâmpadas LED deve ser efetuada pelo fabricante, pelo agente de manutenção ou por outra pessoa qualificada para esse efeito.
 - Este produto contém duas fontes de luz da classe de eficiência energética (G).

GUARDE ESTAS INSTRUÇÕES

ESTE APARELHO É APENAS PARA USO DOMÉSTICO

Avisos da Proposição 65 do Estado da Califórnia:



AVISO: Cancro e Danos no Aparelho Reprodutor
-www.P65Warnings.ca.gov.

ELIMINAÇÃO ADEQUADA

AVISO

Perigo de sufocamento

Antes de se desfazer da sua antiga arca frigorífica ou frigorífico:

- Retire a porta ou tampa para que as crianças não se possam esconder ou ficar presas dentro do seu antigo aparelho.
- Deixe as prateleiras no lugar para que as crianças não acedam facilmente ao interior.
- O não cumprimento destas instruções pode resultar em morte ou danos cerebrais.

IMPORTANTE:

Refrigerante e gás inflamável utilizados. É da responsabilidade do consumidor cumprir os regulamentos federais e locais ao eliminar este produto. Os frigoríficos devem ser evacuados por um técnico de refrigeração licenciado e certificado pela EPA, de acordo com os procedimentos estabelecidos.

AVISOS RELACIONADOS COM ELETRICIDADE

- Não puxe o cabo de alimentação da tomada quando desligar o frigorífico. Segure firmemente a ficha e puxe-a da tomada.
- Para garantir uma utilização segura, não danifique o cabo de alimentação nem utilize o cabo de alimentação danificado ou gasto.
- Utilize uma tomada dedicada; a tomada não deve ser partilhada com outros aparelhos elétricos.

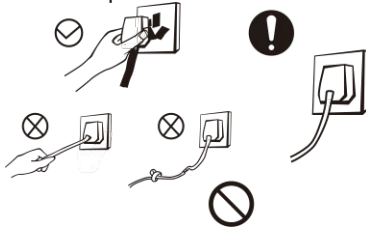

- O cabo de alimentação deve estar firmemente ligado à tomada, caso contrário existe o risco de incêndio.
- Certifique-se de que o elétrodo de ligação à terra da tomada de alimentação está equipado com uma linha de ligação à terra fiável.
- Desligue a válvula com fuga de gás e abra as portas e janelas numa situação de fuga de gás e/ou outras substâncias inflamáveis. Não desligue o frigorífico e outros aparelhos elétricos, dado que podem provocar uma faísca e causar um incêndio.

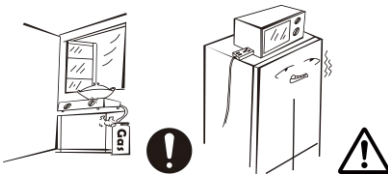

- Não utilize aparelhos elétricos em cima do aparelho, a não ser que sejam do tipo recomendado pelo fabricante.

AVISOS RELACIONADOS COM A COLOCAÇÃO DE ARTIGOS

- Não coloque itens inflamáveis, explosivos, voláteis e altamente corrosivos no frigorífico, para evitar danos no produto ou o risco de incêndio.
- Não coloque itens inflamáveis junto ao frigorífico, para evitar o risco de incêndio.

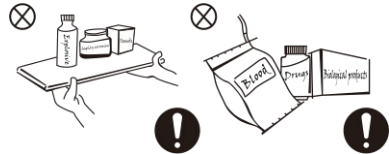

- Este produto é um frigorífico doméstico e é apenas adequado para o armazenamento de alimentos. De acordo com as normas nacionais, um frigorífico doméstico não deve ser utilizado para outros fins, como o armazenamento de sangue, fármacos ou produtos biológicos.
- Não coloque bebidas como cerveja ou outros líquidos em garrafas ou outros recipientes fechados na câmara do congelador, uma vez que as garrafas ou os recipientes podem sofrer fissuras devido à congelação e causar danos.



AVISOS RELACIONADOS COM A UTILIZAÇÃO

- Não desmonte nem reconstrua arbitrariamente o frigorífico, nem danifique o circuito de refrigeração; a manutenção do aparelho deve ser efetuada por um especialista.
- Um cabo de alimentação danificado deve ser substituído pelo fabricante, pelo respetivo departamento de manutenção ou por profissionais relacionados, a fim de evitar perigos.

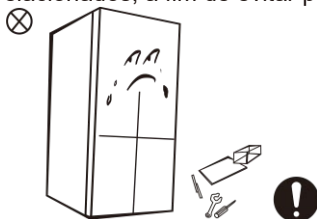

- As folgas entre as portas do frigorífico e entre as portas e o corpo do frigorífico são pequenas, não coloque as mãos nestes espaços, pois corre o risco de esmagar os dedos. Abra a porta do frigorífico com cuidado para evitar a queda de itens no seu interior.
- Não pegue nos alimentos ou recipientes com as mãos molhadas na câmara de congelação quando o frigorífico estiver a funcionar, especialmente recipientes metálicos, com o objetivo de evitar queimaduras por congelação.

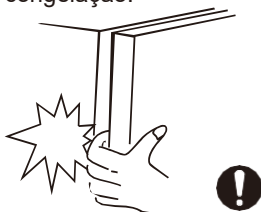

- Não permita que crianças entrem ou subam para dentro do frigorífico para evitar que fiquem presas no frigorífico ou feridas pela queda do mesmo.
- Não pulverize nem lave o frigorífico; não coloque o frigorífico em locais húmidos fáceis de ser salpicados com água para não afetar as propriedades de isolamento elétrico do frigorífico.



- Não coloque objetos pesados na parte superior do frigorífico, pois os objetos podem cair ao abrir a porta, podendo provocar ferimentos acidentais.
- Retire o cabo da ficha no caso de falha de alimentação ou limpeza do frigorífico. Não ligue o frigorífico à fonte de alimentação durante cinco minutos, para evitar danos no compressor devido a arranques sucessivos.



AVISOS SOBRE ENERGIA

1. O aparelho de refrigeração pode não funcionar consistentemente (possibilidade de descongelação dos produtos ou temperatura demasiado quente no compartimento de alimentos congelados) se ficar demasiado tempo abaixo do limite mínimo de temperaturas para as quais foi concebido.
2. As bebidas gaseificadas não devem ser colocadas em compartimentos ou prateleiras de congelação de alimentos nem em compartimentos ou prateleiras a baixa temperatura, porque alguns produtos, como gelados à base de água, não devem ser consumidos demasiado frios;
3. Não deve ultrapassar os tempos de conservação recomendados pelos fabricantes de produtos alimentares para qualquer tipo de alimento e, em particular, para alimentos ultracongelados disponíveis no mercado em compartimentos ou prateleiras de conservação de produtos congelados
4. Durante a descongelação do aparelho de refrigeração, evite a subida indesejável da temperatura dos alimentos congelados, como, por exemplo, embrulhando os alimentos congelados em várias folhas de jornal.
5. A subida da temperatura de alimentos congelados durante a descongelação manual, manutenção ou limpeza pode encurtar a duração de conservação

ELIMINAÇÃO



O material de refrigeração e a espuma de ciclopentano utilizados no frigorífico são inflamáveis. Portanto, quando terminar a vida útil do frigorífico, deve mantê-lo afastado de qualquer fonte de incêndio e contactar uma empresa com as devidas qualificações para eliminar o aparelho sem ser através de combustão, com o objetivo de preservar o meio ambiente e evitar outros danos.



Quando terminar a vida útil do frigorífico, é necessário desmontar as portas, remover a vedação das portas e as prateleiras e mantê-las afastadas das crianças.

Eliminação correta deste produto:



Este símbolo indica que o produto não deve ser eliminado juntamente com outros resíduos domésticos. Para preservar o meio ambiente e proteger a saúde dos seres humanos contra a eliminação não controlada de resíduos, o aparelho deve ser reciclado de forma responsável para promover a reutilização sustentável dos recursos materiais. Para devolução do aparelho usado, recorra aos sistemas de devolução e recolha ou contacte o local onde adquiriu o mesmo. Desta forma, o produto será recolhido e reciclado de uma forma segura para o meio ambiente.

2. UTILIZAÇÃO ADEQUADA DO FRIGORÍFICO

2.1 POSICIONAMENTO

- Antes de utilizar, remova todos os materiais de acondicionamento, incluindo as almofadas da base, as almofadas de espuma e as fitas colocadas no interior do frigorífico; retire a película de proteção das portas e do corpo do frigorífico.

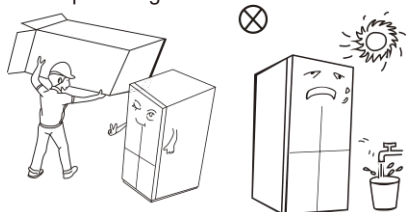

- Mantenha o aparelho afastado do calor e evite a luz solar direta. Não coloque o aparelho em locais húmidos ou molhados, para evitar a formação de ferrugem ou a redução do efeito de isolamento.
- Não pulverize nem lave o frigorífico; não coloque o frigorífico em locais húmidos fáceis de ser salpicados com água para não afetar as propriedades de isolamento elétrico do frigorífico.

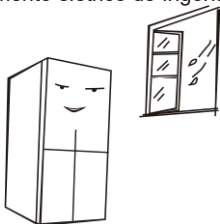

- O espaço entre o frigorífico e o teto deve ser superior a 10 cm e o frigorífico deve ser colocado contra a parede a uma distância superior a 10 cm para facilitar a dissipação do calor.

Certifique-se de que existe espaço suficiente para abrir convenientemente as portas e as gavetas, tendo igualmente em consideração as indicações do distribuidor.

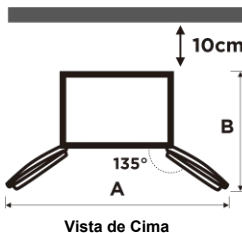
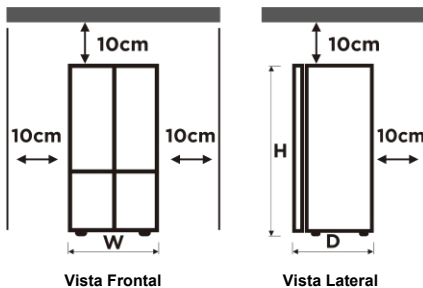

Largura "L"	897
Profundidade "P" (sem puxador)	706
Altura "A"	1765
A	1440
B	1045

(unidade: mm)

As medições na tabela acima podem ser diferentes, dependendo do método de medição.

NOTA

Este frigorífico precisa de ser instalado de forma independente e não pode ser utilizado como um aparelho integrado. Caso contrário, causará problemas tais como falha de instalação no armário e o desempenho e a vida útil do produto serão reduzidos. E o fabricante não fornece garantia básica do produto.

2.2 DICAS DE POUPANÇA DE ENERGIA

- O aparelho deve ser colocado na zona mais fresca da divisão, afastado de aparelhos que geram calor, de condutas de aquecimento e da luz solar direta.
- Os alimentos quentes devem arrefecer à temperatura ambiente antes de serem colocados no frigorífico. A sobrecarga do aparelho obriga ao funcionamento prolongado do compressor. Em resultado de uma congelação lenta, os alimentos podem perder a qualidade ou até mesmo estragar-se.
- Certifique-se de que protege os alimentos adequadamente e seque bem os recipientes antes de colocá-los no aparelho. Estas medidas reduzem a acumulação de gelo no interior do aparelho.
- Os recipientes de conservação do aparelho não deve ser revestido com folha de alumínio, papel encerado ou papel absorvente. Estes materiais prejudicam a circulação de ar frio, tornando o aparelho menos eficiente.
- Organize e coloque etiquetas nos alimentos para reduzir o tempo de procura de alimentos no interior do aparelho. Retire o máximo de itens necessários de uma só vez e feche a porta assim que possível

2.3 SUBSTITUIÇÃO DAS LÂMPADAS

- Qualquer substituição ou manutenção das lâmpadas LED deve ser efetuada pelo fabricante, pelo agente de manutenção ou por outra pessoa qualificada para esse efeito.

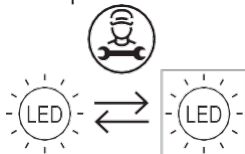

- A fonte de luz neste produto apenas pode ser substituída por engenheiros qualificados.

	1. Retire a ficha antes de a remover.
	2. Retire a proteção da lâmpada com uma chave de fendas.
	3. Retire o painel da lâmpada.
	4. Retire o terminal de ligação.

2.4 COMEÇAR A UTILIZAR

- Antes da utilização inicial, mantenha o frigorífico desligado durante duas horas antes de ligá-lo à fonte de alimentação.
- O frigorífico deve estar em funcionamento durante 2 a 3 horas, ou mais de 4 horas na época do verão quando a temperatura ambiente é elevada, antes de colocar alimentos frescos ou congelados no frigorífico.

NOTA

Este produto não é recomendado para uso com tomadas ou interruptor principal com a função A/GFCI, uma vez que pode causar falsos disparos de corrente.

1. Não representa um risco de segurança quando dispara.

Se os disparos persistirem, recomenda-se a substituição das tomadas ou do interruptor principal sem a função A/GFCI.

2.5 NOMES DOS COMPONENTES

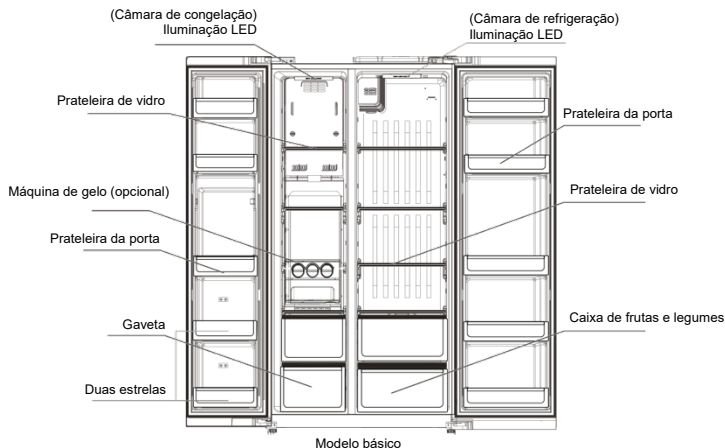

A imagem acima serve apenas de referência. A configuração efetiva dependerá do produto físico ou da declaração do distribuidor

Câmara de refrigeração

- A câmara de refrigeração é adequada para conservação de vários tipos de fruta, vegetais, bebidas e outros alimentos com um prazo de validade curto, tempo de armazenamento sugerido de 3 a 5 dias.
- Os alimentos cozinhados só devem ser colocados na câmara de refrigeração depois de atingirem a temperatura ambiente.
- Os alimentos devem estar selados antes de serem colocados no frigorífico.
- As prateleiras de vidro podem ser ajustadas para cima ou para baixo para rentabilizar o espaço de armazenamento e facilitar o acesso.

Câmara de congelação

- A câmara de congelação de baixa temperatura mantém os alimentos frescos durante um período de tempo mais longo, sendo principalmente utilizada para conservar alimentos congelados e fazer gelo.
- A câmara de congelação é adequada para conservar carne, peixe, bolas de arroz e outros alimentos que não têm de ser consumidos dentro de um prazo de validade curto.
- As peças grandes de carne devem ser divididas em pedaços mais pequenos para facilitar o acesso. Tenha em atenção que os alimentos devem ser consumidos dentro do prazo de validade.
- A temperatura deve ser definida para "congelação rápida", quando se pretende refrigerar alimentos rapidamente.

Área de congelação de duas estrelas

- A área de congelação de duas estrelas está localizada debaixo da porta do congelador com estrutura de duas garrafas (cerca de 16L), temperatura -12°C, adequada para armazenar gelados e alimentos semelhantes, exterior duro e interior macio, conservando um melhor sabor.

As gavetas, caixas de alimentos, prateleiras, etc., devem ser colocadas de acordo com a posição na figura acima para serem mais eficientes do ponto de vista energético.

NOTA

A colocação de demasiados alimentos no interior do aparelho após a ligação inicial à fonte de alimentação pode prejudicar o efeito de congelação do frigorífico. Os alimentos não devem bloquear a saída de ar; caso contrário, o efeito de congelação também será prejudicado

2.6 FUNÇÕES

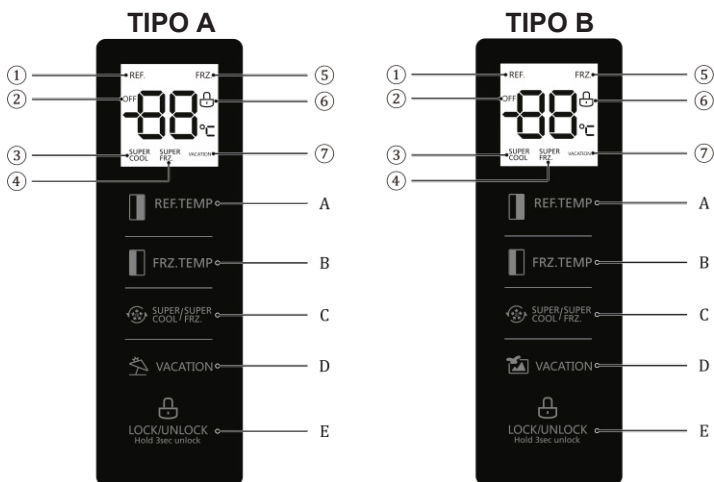

1. Visor

- ① Temperatura do compartimento do frigorífico
- ③ Ícone do modo Super frio
- ⑤ Temperatura do compartimento de congelação
- ⑦ Ícone do modo Férias

- ② Ícone de DESLIGAR
- ④ Ícone do modo Super congelação
- ⑥ Bloquear/desbloquear



2. Operação com botões



- A. Ajuste da temperatura do compartimento do frigorífico
- C. Função modo
- E. Controlos para bloquear / desbloquear

- B. Ajuste da temperatura do compartimento de congelação
- D. Função Férias

3. Comissionamento



Bloquear/desbloquear

No estado desbloqueado, pressione o botão de bloquear  durante 3 segundos para entrar no estado bloqueado, o ícone  acende, isto significa que o painel de visualização se encontra, no presente momento, bloqueado e a operação do botão não pode ser implementada;



No estado desbloqueado, pressione o botão de bloquear  durante 3 segundos para entrar no estado desbloqueado, o ícone  apaga, isto significa que o painel de visualização se encontra, no presente momento,

desbloqueado e a operação do botão pode ser implementada;



Modo Férias

Prima o botão  VACATION /  VACATION para entrar no modo férias. O ícone  acende-se, o modo férias começará após o bloqueio, preme “FRZ TEMP” ou “REF TEMP” para sair do modo férias.



Modo super frio

Prima o botão  para entrar no modo super frio. O ícone  acende-se, o modo Super frio começará após o bloqueio, sairá automaticamente de refrigeração rápida após 150 minutos por defeito ou após premir a tecla "REF.TEMP" para sair do modo Super Frio. O arrefecimento rápido termina após 2,5h.



Modo super congelação

Prima o botão  para entrar no modo Super congelação. O ícone  acende-se, o modo Super congelação começará após o bloqueio, sairá automaticamente de congelação rápida por defeito ou após premir a tecla "FRZ.TEMP" para sair do modo Super congelação. O congelamento rápido termina após 26h.

Definição de temperatura da câmara de refrigeração

Prima o botão de ajuste da temperatura da câmara frigorífica  REF.TEMP, a região da câmara frigorífica acionará uma luz intermitente. Em seguida, prima novamente o botão  REF.TEMP para definir a temperatura, e ouvirá um sinal sonoro. O alcance da regulação é entre 2°C e 8°C. Cada vez que premir o botão, a temperatura mudará 1°C. Após o ajuste, o tubo digital continuará a piscar durante 5 segundos. A nova configuração da temperatura entrará em vigor após o bloqueio.

Definição de temperatura da câmara de congelação

Prima o botão de ajuste da temperatura da câmara de congelação  FRZ.TEMP, a região da câmara de congelação acionará uma luz intermitente. Em seguida, prima novamente o botão  FRZ.TEMP para definir a temperatura, e ouvirá um sinal sonoro. O alcance da regulação é entre -16°C e -24°C. Cada vez que premir o botão, a temperatura mudará 1°C. Após o ajuste, o tubo digital continuará a piscar durante 5 segundos. A nova configuração da temperatura entrará em vigor após o bloqueio.

Configuração recomendada: Câmara frigorífica 4°C, câmara de congelação -18°C.

NOTA

A função de congelação rápida foi concebida para manter o valor nutricional dos alimentos no congelador. Pode congelar os alimentos num espaço de tempo mais curto. Se uma grande quantidade de alimentos for congelada de uma vez, recomenda-se que o utilizador ligue a função de congelação rápida e coloque os alimentos lá dentro. Neste momento, a velocidade de congelação do compartimento de congelação é aumentada, o que pode congelar rapidamente os alimentos, bloquear eficazmente o valor nutricional dos alimentos e facilitar o seu armazenamento.

Conservação durante uma falha de alimentação elétrica

No caso de falha de alimentação elétrica, o estado de funcionamento atual vai ser bloqueado e mantido até que a alimentação elétrica seja reposta.

Aviso de abertura e controlo de alarme

Quando as portas do frigorífico se abrirem, a música de abertura irá tocar. Se a porta não for fechada em dois minutos, o alarme soará uma vez por segundo até a porta ser fechada. Prima qualquer botão para parar o alarme sonoro.

Indicação de avaria

Os seguintes avisos podem surgir no visor para indicar as avarias correspondentes no frigorífico. Apesar da possibilidade do frigorífico ainda possuir a função de conservação em frio com as avarias que se seguem, o utilizador deve contactar um especialista de manutenção para garantir uma operação otimizada do aparelho.

Código da avaria	Descrição da avaria
E1	Falha do sensor de temperatura da câmara de refrigeração
E2	Falha do sensor de temperatura da câmara de congelação
E5	Sensor de descongelação erro no circuito de deteção
E6	Erro de comunicação
E7	Erro no sensor de temperatura ambiente

2.7 PERNAS DE NIVELAMENTO

- Cuidados a ter antes do funcionamento:

Antes do funcionamento dos acessórios, o frigorífico não pode estar ligado à fonte de alimentação.

Antes de ajustar os pés de nivelamento, devem ser tomadas precauções para evitar ferimentos.

- Diagrama esquemático de nivelamento dos pés

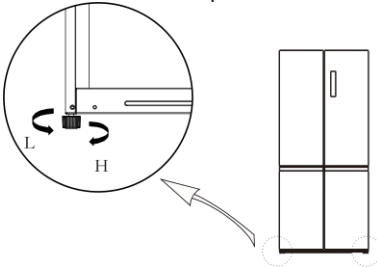

- Procedimentos de ajuste:
 - Rode os pés para a direita para elevar o frigorífico;
 - Rode os pés para a esquerda para baixar o frigorífico;
 - Ajuste os pés do lado esquerdo e do lado direito com base nas indicações acima até obter um nivelamento horizontal.

A imagem acima serve apenas de referência. A configuração efetiva dependerá do produto físico ou da declaração do distribuidor

2.7 PORTA DE NIVELAMENTO

- Cuidados a ter antes do funcionamento:

Antes do funcionamento dos acessórios, o frigorífico não pode estar ligado à fonte de alimentação.

Antes de ajustar a porta, devem ser tomadas precauções para evitar ferimentos.

- Diagrama esquemático de nivelamento do corpo da porta

Lista de ferramentas a fornecer pelo utilizador	
	alicate

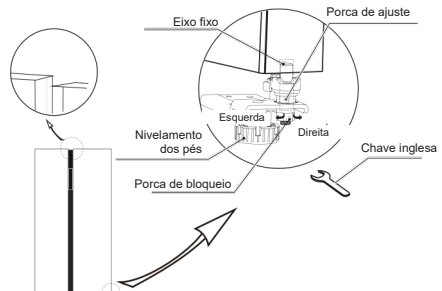

- Eleve a porta inferior até ao nível da porta superior;
- Com o auxílio do alicate, insira o anel de fixação fornecido na folga entre a anilha da dobradiça e a dobradiça inferior. O número de anéis de fixação necessários dependerá da folga.

A imagem acima serve apenas de referência. A configuração efetiva dependerá do produto físico ou da declaração do distribuidor

3. MANUTENÇÃO DO FRIGORÍFICO

3.1 LIMPEZA GERAL

- A poeira atrás do frigorífico e no chão devem ser limpas para melhorar o efeito de refrigeração e de poupança de energia.
- Verifique regularmente a junta da porta para ter a certeza de que não há detritos. Limpe a junta da porta com um pano macio humedecido com água e sabão ou detergente diluído.
- O interior do frigorífico deve ser limpo regularmente para evitar maus odores.
- Desligue a corrente antes de limpar o interior, retire todos os alimentos, bebidas, prateleiras, gavetas, etc.
- Utilize um pano ou esponja macia para limpar o interior do frigorífico, com duas colheres de sopa de bicarbonato de sódio e um litro de água morna. Em seguida, passe por água para remover e seque com um pano. Após a limpeza, abra a porta e deixe-o secar naturalmente antes de ligar à corrente.
- Para as áreas que são difíceis de limpar dentro do frigorífico (como lugares estreitos, fendas ou cantos), recomendamos que as limpe regularmente com um pano macio, escova macia, etc. e, quando necessário, com algumas ferramentas (como paus finos) para garantir que não há contaminação ou acumulação de bactérias nestas áreas.
- Não utilize sabão, detergente, pó para esfregar, detergente em spray, etc., uma vez que estes podem deixar odores no interior do frigorífico ou contaminar alimentos.
- Limpe a prateleira da porta, restantes prateleiras e gavetas com um pano macio humedecido com água e sabão ou detergente diluído. Seque com um pano macio ou deixe secar naturalmente.
- Limpe a superfície exterior do frigorífico com um pano macio humedecido com água e sabão, detergente, etc., e depois seque com um pano.
- Não utilize escovas duras, esfregões, escovas de arame, abrasivos (tais como pasta de dentes), solventes orgânicos (como, por ex., álcool, acetona, óleo de banana, etc.), água a ferver, ácido ou itens alcalinos para limpeza do frigorífico, pois estes podem danificar o interior ou superfície do frigorífico. Água a ferver e solventes orgânicos como o benzeno podem deformar ou danificar as peças de plástico.
- Não limpe diretamente com água ou outros líquidos durante a limpeza para evitar que haja curto circuito ou que afete o isolamento elétrico após a imersão.



Desligue o frigorífico para descongelação e limpeza.

3.2 DESCONGELAÇÃO

- O frigorífico foi fabricado com base no princípio de refrigeração de ar e, por conseguinte, possui uma função de descongelação automática. O gelo formado devido à mudança de estação ou temperatura pode ser removido manualmente desligando o aparelho da alimentação ou limpando o mesmo com recurso a uma toalha seca.

3.3 FORA DE SERVIÇO

- Falha de alimentação elétrica: No caso de uma falha de alimentação elétrica, mesmo no verão, os alimentos no interior do aparelho podem ser conservados durante várias horas; durante uma falha da alimentação elétrica o número de vezes em que a porta é aberta deve ser reduzido e não devem ser colocados mais alimentos frescos no interior do aparelho.
- Período longo de inatividade: O aparelho deve ser desligado e limpo; de seguida as portas devem ser deixadas abertas para prevenir a formação de maus odores.
- Transporte: Antes de efetuar o transporte do frigorífico, remova os objetos que se encontram no interior, fixe as partições em vidro, o suporte de vegetais, a câmara de congelação, etc. com fita-cola e aperte os pés niveladores; feche as portas e sele-as com fita-cola. Durante o transporte, o aparelho não deve ser colocado ao contrário ou horizontalmente, não deve ser abanado e a inclinação durante o transporte não deve ser superior a 45°.

IMPORTANTE:

O aparelho deve estar continuamente em funcionamento após o arranque. Regra geral, a operação do aparelho não deve ser interrompida, caso contrário a vida útil do aparelho pode ser reduzida

3.4 LIMPEZA DA PRATELEIRA DA PORTA / CAIXA E GAVETA DE FRUTAS E LEGUMES

- De acordo com a direção das setas na figura abaixo, utilize ambas as mãos para apertar a prateleira e empurrar para cima, sendo então possível remover a mesmo.
- Após lavar a prateleira que foi removida, pode ajustar a sua altura de instalação de acordo com as suas necessidades.
- Sugerimos esponjas ou toalhas suaves embebidas em água e em detergentes neutros não corrosivos. O congelador deve ser submetido a uma limpeza final com água limpa e um pano seco. Abra a porta e permita que seque ao natural antes de ligar novamente a alimentação.
- Não utilize escovas duras, palha de aço, escovas de arame, abrasivos (tais como pasta de dentes), solventes orgânicos (como, por ex., álcool, acetona, óleo de banana, etc.), água a ferver, ácido ou itens alcalinos para limpeza do frigorífico, dado que estes podem danificar o interior ou superfície do frigorífico.

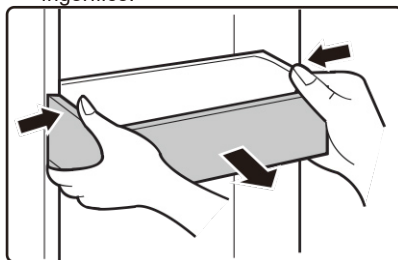

3.5 LIMPEZA DE PRATELEIRAS DE VIDRO

- Como a parte mais interior do revestimento do frigorífico onde contacta com as prateleiras tem uma barreira de proteção, deve levantar as prateleiras para cima e depois pode retirá-las.
- Ajuste ou limpe as prateleiras de acordo com as suas necessidades

Sugerimos esponjas ou toalhas suaves embebidas em água e em detergentes neutros não corrosivos. O congelador deve ser submetido a uma limpeza final com água limpa e um pano seco. Abra a porta e permita que seque ao natural antes de ligar novamente a alimentação.

Não utilize escovas duras, palha de aço, escovas de arame, abrasivos (tais como pasta de dentes), solventes orgânicos (como, por ex., álcool, acetona, óleo de banana, etc.), água a ferver, ácido ou itens alcalinos para limpeza do frigorífico, dado que estes podem danificar o interior ou superfície do frigorífico.

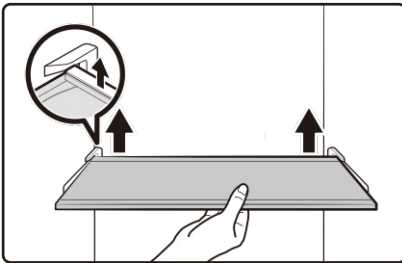

A imagem acima serve apenas de referência. A configuração efetiva dependerá do produto físico ou da declaração do distribuidor

4. RESOLUÇÃO DE PROBLEMAS

As seguintes questões simples podem ser tratadas pelo utilizador. Contacte o departamento de serviço pós-venda se os problemas não forem resolvidos.

A operação falhou	Verifique se o aparelho está ligado à alimentação ou se o contacto da ficha é o correto Verifique se a tensão não é demasiado baixa Verifique se ocorreu uma falha da alimentação elétrica ou se ocorreu o disparo parcial de alguns circuitos
Odor	Os alimentos com odores fortes devem ser cuidadosamente embalados Verifique se existem alimentos estragados Limpe o interior do frigorífico
Tempo de operação prolongado do compressor	O funcionamento prolongado do frigorífico é normal no verão Quando a temperatura ambiente é elevada, sugerimos que não coloque demasiados alimentos ao mesmo tempo no aparelho Deve deixar os alimentos arrefecer antes de colocá-los no aparelho As portas são abertas com demasiada frequência
A luz não acende	Verifique se o frigorífico está ligado à alimentação e se a lâmpada está danificada A lâmpada deve ser substituída por uma pessoa qualificada
Não é possível fechar corretamente a porta	A porta fica presa devido a alimentos. Foram colocados demasiados alimentos no frigorífico O frigorífico está inclinado.
Ruído intenso	Verifique se o chão está nivelado e se o frigorífico está posicionado de forma estável Verifique se os acessórios estão colocados nos locais apropriados
O vedante da porta não veda	Remova quaisquer corpos estranhos do vedante da porta Aqueça o vedante da porta e deixe-o arrefecer para restaurar o mesmo (ou utilize um secador elétrico ou uma toalha quente como meio de aquecimento)
O coletor de água transborda	Existem demasiados alimentos na câmara ou os alimentos armazenados contêm demasiada água, o que resulta numa descongelação intensa As portas não fecham corretamente, o que resulta no descongelamento devido à entrada de ar e num aumento de água devido ao descongelamento
Alojamento quente	A dissipação de calor do condensador integrado através do alojamento é normal. Quando o alojamento fica demasiado quente devido a elevadas temperaturas ambiente, ao armazenamento de demasiados alimentos ou ao corte do compressor, deve fornecer uma ventilação adequada para facilitar a dissipação de calor
Condensação na superfície	A condensação na superfície exterior e nos vedantes da porta do frigorífico é normal quando a humidade ambiente é demasiado elevada. Basta limpar a condensação com uma toalha limpa.
Ruído anómalo	Zumbido: O compressor pode produzir zumbidos durante o funcionamento e os zumbidos são particularmente audíveis durante o arranque ou paragem. Isto é normal. Ranger: O refrigerante que flui no interior do aparelho pode produzir rangidos, sendo que isto é normal.

5. ANEXOS

Instruções de Instalação

Para aparelhos frigoríficos com classe climática

Dependendo da classe climática, este aparelho frigorífico destina-se a ser utilizado nos intervalos de temperatura ambiente, tal como especificado na tabela seguinte. A classe climática pode ser encontrada na placa de classificação. O produto pode não funcionar corretamente a temperaturas fora do intervalo especificado. A classe climática pode ser encontrada na etiqueta dentro do seu frigorífico.

Intervalo de temperatura efetivo

O frigorífico está concebido para funcionar normalmente no intervalo de temperaturas especificado pela sua classe.

Classe	Símbolo	Intervalo da temperatura ambiente	
		IEC 62552 (ISO 15502)	ISO 8561
Ameno prolongado	SN	+ 10 a + 32	+ 10 a + 32
Ameno	N	+ 16 a + 32	+ 16 a + 32
Subtropical	ST	+ 16 a + 38	+ 18 a + 38
Tropical	T	+ 16 a + 43	+ 18 a + 43

NOTA

O desempenho de arrefecimento e o consumo de energia do frigorífico podem ser afetados pela temperatura ambiente, pela frequência de abertura das portas e pela localização do frigorífico. Recomendamos o ajuste das definições de temperatura, conforme apropriado.

Como armazenar para melhor conservação (apenas modelos aplicáveis)

Cubra os alimentos para reter a humidade e evitar que apanhem odores de outros alimentos. Uma grande panela de alimentos como sopa ou estufado deve ser dividida em pequenas porções e colocada em recipientes pouco profundos antes de ser refrigerada. Um grande pedaço de carne ou aves inteiras devem ser divididos em pedaços menores ou colocados em recipientes pouco profundos antes de serem refrigerados.

Colocação de Alimentos

Prateleiras	As prateleiras são ajustáveis para acomodar uma variedade de recipientes.
Compartimento especializado (apenas modelos aplicáveis)	As gavetas seladas Crisper proporcionam um ambiente de armazenamento ideal para frutas e legumes. Os legumes requerem maior humidade enquanto a fruta requer menor humidade. As Crisper estão equipadas com dispositivos de controlo para controlar o nível de humidade. (*Dependente do modelo e das opções) Uma gaveta de carne com temperatura ajustável maximiza o tempo de armazenamento de carnes e queijos.
Armazenamento na porta	Não armazene alimentos perecíveis na porta. Os ovos devem ser guardados na caixa de cartão numa prateleira. A temperatura das caixas de armazenamento na porta flutua mais do que a temperatura no interior. Mantenha a porta fechada o mais possível.
Compartimento do congelador	É possível armazenar alimentos congelados, fazer cubos de gelo e congelar alimentos frescos no compartimento de congelação.

NOTA

Congelar apenas alimentos frescos, não estragados. Manter os alimentos a ser congelados longe dos alimentos que já estão congelados. Para evitar que os alimentos percam o seu sabor ou sequem, colocar em recipientes herméticos.

Tabela de Armazenamento do Frigorífico e Congelador

A longevidade da frescura depende da temperatura e da exposição à humidade. Como as datas dos produtos não são um guia para a utilização segura de um produto, consulte esta tabela e siga estas dicas.

Produtos lácteos

Produto	Frigorífico	Congelador
Leite	1 semana	1 mês
Manteiga	2 semanas	12 meses
Gelado	-	2-3 semanas
Queijo natural	1 mês	4-6 meses
Queijo creme	2 semanas	Não recomendado
logurte	1 mês	-

Carne

Produto	Frigorífico	Congelador
Assados, bifes, costeletas recentes	3-4 dias	2-3 meses
Carne moída, carne estufada recente	1-2 dias	3-4 meses
Bacon	7 dias	1 mês
Salsicha crua de porco, carne de vaca, peru	1-2 dias	1-2 meses

Aves / Ovos

Produto	Frigorífico	Congelador
Aves recentes	2 dias	6-8 meses
Salada de aves	1 dia	-
Ovos, frescos com casca	2-4 semanas	Não recomendado

Peixe / Marisco

Produto	Frigorífico	Congelador
Peixe fresco	1-2 dias	3-6 meses
Peixe cozinhado	3-4 dias	1 mês
Salada de peixe	1 dia	Não recomendado
Peixe seco ou em conserva	3-4 semanas	-

Frutas

Produto	Frigorífico	Congelador
Maçãs	1 mês	-
Pêssegos	2-3 semanas	-
Ananás	1 semana	-
Outras frutas frescas	3-5 dias	9-12 meses

Vegetais

Produto	Frigorífico	Congelador
Espargos	2-3 dias	-
Brócolos, couves-de-bruxelas, ervilhas verdes, cogumelos	3-5 dias	-
Couve, couve-flor, aipo, pepinos, alface	1 semana	-
Cenouras, beterrabas, rabanetes	2 semanas	-

ESPECIAL PARA A NOVA NORMA EUROPEIA

As peças encomendadas na tabela seguinte podem ser adquiridas através do canal do prestador de serviços

Peça encomendada	Fornecido por	Tempo mínimo necessário para Fornecimento
Termóstatos	Pessoal de manutenção profissional	Pelo menos 7 anos após o último modelo ter sido lançado no mercado
Sensores de temperatura	Pessoal de manutenção profissional	Pelo menos 7 anos após o último modelo ter sido lançado no mercado
Placas de circuito impresso	Pessoal de manutenção profissional	Pelo menos 7 anos após o último modelo ter sido lançado no mercado
Fontes de luz	Pessoal de manutenção profissional	Pelo menos 7 anos após o último modelo ter sido lançado no mercado
Puxadores da porta	Reparadores profissionais e utilizadores finais	Pelo menos 7 anos após o último modelo ter sido lançado no mercado
Dobradiças das portas	Reparadores profissionais e utilizadores finais	Pelo menos 7 anos após o último modelo ter sido lançado no mercado
Tabuleiros	Reparadores profissionais e utilizadores finais	Pelo menos 7 anos após o último modelo ter sido lançado no mercado
Bandejas	Reparadores profissionais e utilizadores finais	Pelo menos 7 anos após o último modelo ter sido lançado no mercado
Juntas das portas	Reparadores profissionais e utilizadores finais	Pelo menos 10 anos após o último modelo ter sido lançado no mercado

Caro cliente,

1. Se desejar devolver ou substituir o produto, contacte a loja onde realizou a compra.

(Lembre-se de trazer a fatura de compra)

2. Se o seu produto se avariar e precisar de reparação, contacte o fornecedor do serviço pós-venda.

NOTA

As informações do modelo na base de dados do produto, bem como o identificador do modelo, podem ser obtidas através da digitalização de um código QR, caso exista, no rótulo de eficiência energética do produto.

FR

Cher utilisateur

MERCI et FÉLICITATIONS pour l'achat de ce produit TEKA de grande qualité. Votre réfrigérateur TEKA est conçu pour un fonctionnement fiable, impeccable.

Pour toute communication future, veuillez noter le modèle et le numéro de série à l'arrière du produit ou au-dessus du compartiment du compresseur à droite.

Numéro du modèle

Numéro de série

1. INFORMATIONS DE SÉCURITÉ.....	3
2. UTILISATION CORRECTE DU RÉFRIGÉRATEUR.....	11
2.1 Placement.....	11
2.2 Conseils pour économiser de l'énergie.....	12
2.3 Changer l'ampoule.....	12
2.4 Mise en route.....	12
2.5 Noms des composants.....	13
2.6 Fonctions.....	14
2.7 Mise à niveau de la porte.....	16
2.8 Mise à niveau des pieds.....	16
3. ENTRETIEN DU RÉFRIGÉRATEUR.....	17
3.1 NETTOYAGE GÉNÉRAL.....	17
3.2 Dégivrage.....	18
3.3 Hors service.....	18
3.4 Nettoyage du plateau de porte / bac à fruits et légumes et du tiroir.....	18
3.5 Nettoyage de l'étagère en verre.....	19
4. DÉPANNAGE.....	20
5. ANNEXE.....	21

1. INFORMATIONS DE SÉCURITÉ

VOTRE SÉCURITÉ ET CELLE DES AUTRES SONT TRÈS IMPORTANTES

Pour éviter toute blessure à l'utilisateur ou à d'autres personnes et tout dommage matériel, les instructions présentées ici doivent être respectées. Un fonctionnement incorrect dû au non-respect des instructions peut causer des dommages ou des blessures, y compris la mort.

Le niveau de risque est indiqué par les symboles suivants.



Il s'agit d'un symbole d'interdiction.

Tout non-respect des instructions accompagnées de ce symbole peut causer des dommages au produit ou mettre en danger l'utilisateur.



Il s'agit d'un symbole d'avertissement.

Il doit fonctionner dans le strict respect des instructions marquées de ce symbole, afin de ne pas endommager le produit et de ne pas causer de blessures.



Il s'agit d'un symbole de prudence.

Les instructions accompagnées de ce symbole requièrent une prudence particulière. Un manque de prudence peut causer des blessures légères ou modérées, ou endommager le produit.

CONSIGNES DE SÉCURITÉ IMPORTANTES



Risque d'incendie / Matériaux inflammables

! AVERTISSEMENT

- Cet appareil est destiné à un usage domestique et pour des applications similaires telles que les cuisines du personnel dans les magasins, les bureaux et autres environnements de travail ; les fermes et par les clients dans les hôtels, les motels et autres environnements de type résidentiel ; les environnements de type chambres d'hôtes ; la restauration et les applications non commerciales similaires.
- Cet appareil n'est pas destiné à être utilisé par des personnes (notamment des enfants) dont les capacités physiques, sensorielles ou mentales sont réduites, ou qui manquent d'expérience et de connaissances, à moins qu'elles n'aient bénéficié d'une surveillance ou de consignes concernant l'utilisation de celui-ci par une personne responsable de leur sécurité.





- Il est nécessaire de surveiller les enfants pour s'assurer qu'ils ne jouent pas avec l'appareil.
- Si le cordon d'alimentation est endommagé, il doit être remplacé par le fabricant, son agent de service ou des personnes de qualification similaire afin d'éviter tout danger.
- Ne pas stocker de substances explosives telles que des bombes aérosols contenant un gaz propulseur inflammable dans cet appareil.
- L'appareil doit être débranché après utilisation et avant d'effectuer des opérations d'entretien sur l'appareil.
- **AVERTISSEMENT** : Veillez à ce que les ouvertures de ventilation, dans le boîtier de l'appareil ou dans la structure intégrée, ne soient pas obstruées.
- **AVERTISSEMENT** : Ne pas utiliser de dispositifs mécaniques ou d'autres moyens pour accélérer le processus de dégivrage, autres que ceux recommandés par le fabricant.
- **AVERTISSEMENT** : Ne pas endommager le circuit de réfrigération.
- **AVERTISSEMENT** : Ne pas utiliser d'appareils électriques à l'intérieur des compartiments de stockage des aliments de l'appareil, sauf s'ils sont du type recommandé par le fabricant.
- **AVERTISSEMENT** : Veuillez vous débarrasser du réfrigérateur dans le respect des réglementations locales car il utilise un gaz de soufflage et un réfrigérant inflammables.
- **AVERTISSEMENT** : Lorsque vous positionnez l'appareil, assurez-vous que le cordon d'alimentation n'est pas coincé ou endommagé.
- **AVERTISSEMENT** : Évitez de placer plusieurs prises de courant ou alimentations portables à l'arrière de l'appareil.
- Ne pas utiliser de rallonges ou d'adaptateurs à deux broches non mis à la terre.
- **AVERTISSEMENT** : Raccordez à une alimentation en eau potable uniquement. (Convient pour la machine à glaçons)

AVERTISSEMENT

- Risque de coincement des enfants. Avant de vous débarrasser votre ancien réfrigérateur ou congélateur :
 - Enlevez les portes.
 - Laissez les étagères en place afin que les enfants ne puissent pas facilement grimper à l'intérieur.
- Le réfrigérateur doit être débranché de la source d'alimentation électrique avant l'installation d'un accessoire.
- Le réfrigérant et le matériau moussant cyclopentane utilisés pour l'appareil sont inflammables. Par conséquent, lorsque l'appareil est mis au rebut, il doit être conservé à l'écart de toute source de feu et être récupéré par une entreprise de récupération spéciale ayant une qualification correspondante autre que l'élimination par incinération, afin d'éviter toute pollution ou tout autre préjudice.

AVERTISSEMENT

Pour la norme européenne :

- Cet appareil peut être utilisé par des enfants à partir de 8 ans et par des personnes ayant des capacités physiques, sensorielles ou mentales réduites ou manquant d'expérience et de connaissances, à condition qu'ils aient été formés ou aient reçu des instructions concernant l'utilisation de l'appareil en toute sécurité et qu'ils comprennent les risques encourus. Les enfants ne doivent pas jouer avec l'appareil. Les enfants ne doivent pas effectuer le nettoyage et l'entretien sans surveillance. Les enfants âgés de 3 à 8 ans sont autorisés à charger et décharger les appareils frigorifiques.
 - Pour éviter la contamination des aliments, veuillez respecter les instructions suivantes :
 - L'ouverture prolongée de la porte peut causer une augmentation significative de la température dans les compartiments de l'appareil.
 - Nettoyez régulièrement les surfaces qui peuvent entrer en contact avec les aliments et les systèmes de drainage accessibles.
 - Nettoyez les réservoirs d'eau s'ils n'ont pas été utilisés pendant plus de 48 heures ; rincez le système d'eau relié à une alimentation en eau s'il n'a pas fonctionné pendant 5 jours. (Remarque 1)
 - Conservez la viande et le poisson crus dans des récipients adaptés au réfrigérateur, de manière à ce qu'ils ne soient pas en contact avec d'autres aliments ou ne dégoulinent pas.
 - Les compartiments pour aliments surgelés deux étoiles  conviennent au stockage d'aliments pré-surgelés, au stockage ou à la préparation de crèmes glacées et à la fabrication de glaçons. (Remarque 2)
 - Les compartiments à une , deux  et trois étoiles  ne conviennent pas à la congélation des aliments frais. (Remarque 3)
 - Pour les appareils sans compartiment 4 étoiles  : cet appareil de réfrigération ne convient pas à la congélation des aliments. (remarque 4)
 - Si l'appareil de réfrigération reste vide pendant une longue période, éteignez-le, dégivrez-le, nettoyez-le, séchez-le et laissez la porte ouverte pour éviter la formation de moisissures dans l'appareil.
- Remarque 1, 2, 3, 4 : Veuillez confirmer si elle est applicable en fonction du type de compartiment de votre produit.
- Pour un appareil autoportant : cet appareil de réfrigération n'est pas destiné à être utilisé comme un appareil encastré.
 - Tout remplacement ou entretien des lampes DEL doit être effectué par le fabricant, son agent de service ou une personne qualifiée similaire.
 - Ce produit contient deux sources lumineuses de classe d'efficacité énergétique (G).

CONSERVEZ CES INSTRUCTIONS

CET APPAREIL EST DESTINÉ À UN USAGE DOMESTIQUE
UNIQUEMENT

Avertissements relatifs à la proposition 65 de l'État de Californie :



AVERTISSEMENT : Cancer et troubles de la reproduction
-www.P65Warnings.ca.gov.

ÉLIMINATION APPROPRIÉE

AVERTISSEMENT

Risque de suffocation

Avant de jeter votre vieux congélateur ou réfrigérateur :

- Enlevez la porte ou le couvercle afin que les enfants ne puissent pas se cacher ou rester coincés à l'intérieur de votre vieil appareil.
- Laissez les étagères en place afin que les enfants ne puissent pas facilement grimper à l'intérieur.
- Le non-respect de ces instructions peut causer la mort ou des lésions cérébrales.

IMPORTANT :

Les gaz et réfrigérants utilisés sont inflammables. Il est de la responsabilité du consommateur de se conformer aux réglementations fédérales et locales lors de l'élimination de ce produit. Les fluides frigorigènes doivent être évacués par un technicien frigoriste agréé et certifié EPA, conformément aux procédures établies.

AVERTISSEMENTS RELATIFS À L'ÉLECTRICITÉ

- Ne pas tirer sur le cordon d'alimentation lorsque vous débranchez le réfrigérateur. Saisissez fermement la fiche et retirez-la de la prise.
- Pour assurer une utilisation en toute sécurité, ne pas endommager le cordon d'alimentation et ne pas l'utiliser s'il est endommagé ou usé.
- Veuillez utiliser une prise de courant dédiée ; la prise de courant ne doit pas être partagée avec d'autres appareils électriques.

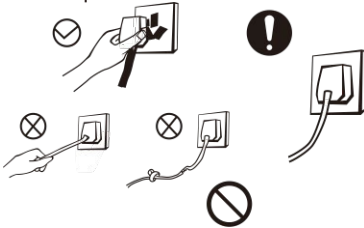

- Le cordon d'alimentation doit être fermement en contact avec la prise, au risque de causer un incendie.
- Veuillez vous assurer que l'électrode de terre de la prise de courant est équipée d'une ligne de mise à la terre fiable.
- Veuillez fermer la vanne de fuite de gaz, puis ouvrir les portes et les fenêtres en cas de fuite de gaz et d'autres substances inflammables. Ne pas débrancher le réfrigérateur et les autres appareils électriques, une étincelle risquant de causer un incendie.



- Ne pas utiliser d'appareils électriques au-dessus de l'appareil, sauf s'ils sont du type recommandé par le fabricant.

AVERTISSEMENTS RELATIFS AU CONTENU

- Ne pas placer d'articles inflammables, explosifs, volatils et hautement corrosifs dans le réfrigérateur afin d'éviter d'endommager le produit ou de causer un incendie.
- Ne pas placer d'objets inflammables près du réfrigérateur pour éviter de causer un incendie.

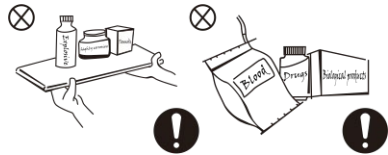

- Ce produit est un réfrigérateur domestique et ne convient que pour le stockage des aliments. Selon les normes nationales, un réfrigérateur domestique ne doit pas être utilisé à d'autres fins, telles que le stockage de sang, de médicaments ou de produits biologiques.
- Ne pas stocker de bière, de boissons ou d'autres liquides contenus dans des bouteilles ou des récipients fermés dans la chambre de congélation du réfrigérateur, afin d'éviter que les bouteilles ou les récipients fermés ne se fissurent en raison de la congélation et causent des dommages.



AVERTISSEMENTS RELATIFS À L'UTILISATION

- Ne pas démonter ou remonter arbitrairement le réfrigérateur, et ne pas endommager le circuit frigorifique ; l'entretien de l'appareil doit être effectué par un spécialiste.
- Un cordon d'alimentation endommagé doit être remplacé par le fabricant, son service d'entretien ou les professionnels concernés afin d'éviter tout danger.

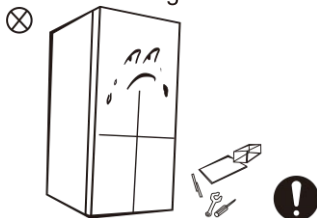

- Les espaces entre les portes du réfrigérateur et entre les portes et la structure du réfrigérateur sont petits, ne pas placer vos mains dans ces zones pour éviter d'écraser les doigts. Veuillez ouvrir la porte du réfrigérateur avec douceur pour éviter que des articles ne tombent.
- Ne pas prendre d'aliments ou de récipients dans la chambre de congélation si vos mains sont mouillées lorsque le réfrigérateur est en marche, en particulier les récipients métalliques, afin d'éviter les gelures.

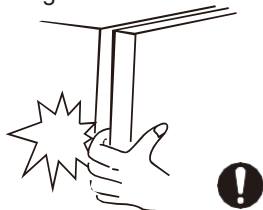

- Ne pas laisser les enfants entrer ou grimper à l'intérieur du réfrigérateur afin d'éviter qu'ils ne soient enfermés dans le réfrigérateur ou blessés par la chute du réfrigérateur.
- Ne pas asperger ou laver le réfrigérateur ; ne pas placer le réfrigérateur dans des endroits humides avec risque d'éclaboussures pour ne pas affecter les propriétés d'isolation électrique du réfrigérateur.



- Ne pas placer d'objets lourds au-dessus du réfrigérateur, car ils pourraient tomber lors de l'ouverture de la porte et causer des blessures.
- Veuillez débrancher la fiche en cas de panne de courant ou de nettoyage. Ne pas raccorder le congélateur à l'alimentation électrique dans les cinq minutes qui suivent pour éviter d'endommager le compresseur en raison de démarrages successifs.



AVERTISSEMENTS RELATIFS À L'ÉNERGIE

1. Les appareils de réfrigération peuvent ne pas fonctionner de façon constante (possibilité de dégivrage du contenu ou température trop élevée dans le compartiment des aliments surgelés) lorsqu'ils sont réglés pendant une période prolongée en dessous de l'extrémité froide de la plage de température pour laquelle l'appareil de réfrigération est conçu.
2. Les boissons effervescentes ne doivent pas être stockées dans les compartiments ou armoires de congélation des aliments ou dans les compartiments ou armoires à basse température, car certains produits, comme la glace à l'eau, ne doivent pas être consommés trop froids ;
3. Ne pas dépasser les temps de conservation recommandés par les fabricants d'aliments pour tout type d'aliments et en particulier pour les aliments surgelés dans les compartiments ou armoires de stockage
4. Empêchez une élévation excessive de la température des aliments surgelés pendant le dégivrage de l'appareil de réfrigération, par exemple en enveloppant les aliments surgelés dans plusieurs couches de papier journal.
5. Une augmentation de la température des aliments surgelés pendant le dégivrage manuel, l'entretien ou le nettoyage peut raccourcir la durée de conservation

ÉLIMINATION



Le fluide frigorigène et le matériau moussant cyclopentane utilisés pour le réfrigérateur sont inflammables. Par conséquent, lorsque le réfrigérateur est mis au rebut, il doit être éloigné de toute source d'incendie et être récupéré par une entreprise de récupération spéciale ayant la qualification correspondante plutôt que d'être éliminé par combustion, pour éviter toute pollution ou tout autre préjudice.



Lorsque le réfrigérateur est mis au rebut, démontez les portes et enlevez le joint de la porte et des étagères ; placez les portes et les étagères à un endroit approprié, pour éviter que les enfants ne soient piégés.

Bonne élimination de ce produit :



Ce symbole indique que ce produit ne doit pas être éliminé avec les autres déchets ménagers. Afin d'éviter que l'élimination incontrôlée des déchets ne porte atteinte à l'environnement ou à la santé humaine, recyclez-les de manière responsable afin de promouvoir la réutilisation durable des ressources matérielles. Pour retourner votre appareil usagé, veuillez utiliser les systèmes de retour et de collecte ou contacter le revendeur chez qui le produit a été acheté. Il reprendra ce produit pour le recycler dans le respect de l'environnement.

2. BONNE UTILISATION DU RÉFRIGÉRATEUR

2.1 PLACEMENT

- Avant utilisation, retirez tous les matériaux d'emballage, y compris les rembourrages du fond, les rembourrages de mousse et les rubans adhésifs à l'intérieur du réfrigérateur ; retirez le film de protection sur les portes et la structure du réfrigérateur.

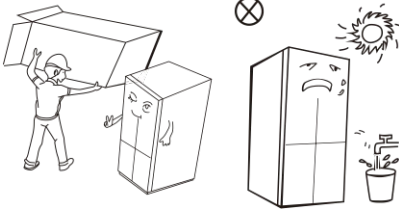

- Tenez à l'écart de la chaleur et de la lumière directe du soleil. Ne pas placer le congélateur dans des endroits humides ou mouillés afin d'éviter la rouille ou la réduction de l'effet isolant.
- Ne pas asperger ou laver le réfrigérateur ; ne pas placer le réfrigérateur dans des endroits humides avec risque d'éclaboussures pour ne pas affecter les propriétés d'isolation électrique du réfrigérateur.

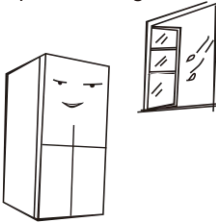

- L'espace au-dessus du réfrigérateur doit être supérieur à 10 cm, et le réfrigérateur doit être placé contre un mur à une distance de plus de 10 cm pour faciliter la dissipation de la chaleur.

Prévoyez suffisamment d'espace pour permettre une ouverture facile des portes et des tiroirs ou une constatation du distributeur.

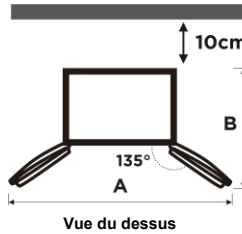
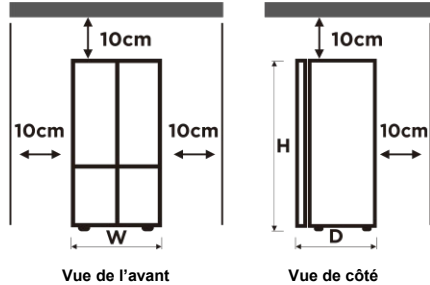

Largeur « I »	897
Profondeur « P » (sans la poignée)	706
Hauteur « H »	1765
A	1440
B	1045

(unité : mm)

Les mesures indiquées dans le tableau ci-dessus peuvent différer selon la méthode de mesure.

REMARQUE

Ce réfrigérateur doit être installé indépendamment et ne peut pas être utilisé encastré. Cela aurait un impact négatif sur l'installation dans l'armoire, les performances et la durée de vie du produit. Le fabricant ne fournit pas non plus de garantie de base sur le produit.

2.2 CONSEILS D'ÉCONOMIE D'ÉNERGIE

- L'appareil doit être placé dans la zone la plus fraîche de la pièce, loin des appareils produisant de la chaleur ou des conduits de chauffage, et à l'abri de la lumière directe du soleil.
- Laissez les aliments chauds refroidir à température ambiante avant de les placer dans l'appareil. Toute surcharge de l'appareil oblige le compresseur à fonctionner plus longtemps. Les aliments qui se congèlent trop lentement risquent de perdre en qualité ou de se gâter.
- Veillez à couvrir correctement les aliments et essuyez les récipients avant de les placer dans l'appareil. Cela permet de réduire l'accumulation de givre à l'intérieur de l'appareil.
- Les bacs de rangement de l'appareil ne doivent pas être recouverts de papier d'aluminium, de papier ciré ou de papier absorbant. Les doublures gênent la circulation de l'air froid, ce qui réduit l'efficacité de l'appareil.
- Organisez et étiquetez les aliments afin de réduire la durée d'ouverture de la porte et les recherches prolongées. Retirez tous les articles nécessaires en une seule fois, et fermez la porte dès que possible

2.3 CHANGER L'AMPOULE

- Tout remplacement ou entretien des lampes DEL doit être effectué par le fabricant, son agent de service ou une personne qualifiée similaire.

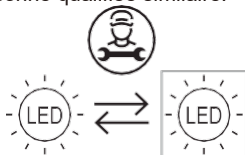

- La source lumineuse de ce produit ne peut être remplacée que par des techniciens qualifiés.

	1. Veuillez retirer la fiche avant d'enlever l'ampoule.
	2. Retirez l'abat-jour à l'aide d'un tournevis.
	3. Démontez le panneau de la lampe.
	4. Retirez la borne de connexion.

2.4 MISE EN ROUTE

- Avant la mise en route initiale, laissez le réfrigérateur immobile pendant deux heures avant de le brancher à l'alimentation électrique.
- Avant de placer des aliments frais ou surgelés, le réfrigérateur doit avoir fonctionné pendant 2 à 3 heures, ou pendant plus de 4 heures en été lorsque la température ambiante est élevée.

REMARQUE

Il est recommandé de ne pas utiliser ce produit avec des prises ou des interrupteurs dotés de la fonction A/ GFCI, au risque de provoquer des déclenchements intempestifs.

1. Il n'y a pas de risque de sécurité en cas de déclenchement.
2. Si le déclenchement persiste, il est recommandé de remplacer par des prises ou interrupteurs sans fonction A/GFCI.

2.5 NOMS DES COMPOSANTS

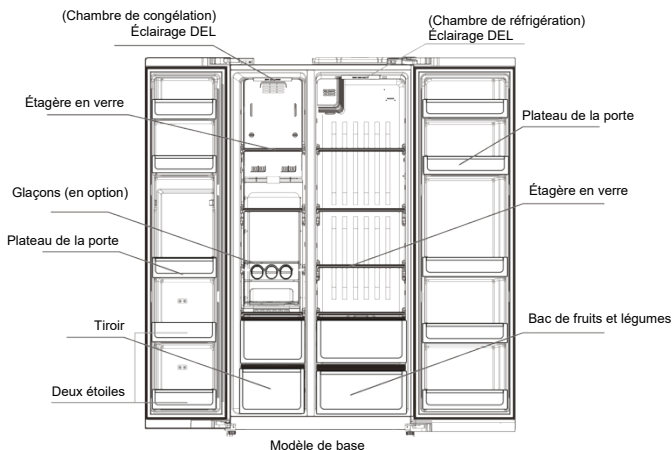

L'image ci-dessus est à titre de référence. La configuration réelle dépendra du produit physique ou de la constatation du distributeur

Chambre de réfrigération

- La chambre de réfrigération convient au stockage de divers fruits, légumes, boissons et autres aliments consommés rapidement. La durée de stockage suggérée est de 3 à 5 jours.
- Les aliments cuits ne doivent pas être placés dans la chambre de réfrigération avant d'avoir refroidi à température ambiante.
- Il est recommandé de couvrir les aliments avant de les mettre au réfrigérateur.
- Les étagères en verre peuvent être ajustées vers le haut ou vers le bas pour un espace de rangement adapté et une utilisation facile.

Chambre de congélation

- La chambre de congélation à basse température permet de conserver les aliments frais pendant une longue durée et est principalement utilisée pour stocker les aliments surgelés et pour faire de la glace.
- La chambre de congélation convient au stockage de la viande, du poisson, des boulettes de riz et d'autres aliments qui ne doivent pas être consommés rapidement.
- Il est préférable de diviser les morceaux de viande en petits morceaux pour en faciliter l'accès. Veuillez noter que les aliments doivent être consommés dans le délai de conservation.
- La température doit être réglée sur « congélation rapide » lorsque vous souhaitez réfrigérer rapidement des aliments.

Zone de congélation deux étoiles

- La zone de congélation deux étoiles est située sous la porte du congélateur, avec cadre pour deux bouteilles (16 litres ou plus), température -12°C, prévue pour le stockage de crèmes glacées et autres, d'extérieur dur et d'intérieur doux, pour un goût délicieux.

La position des tiroirs, bacs à aliments, étagères, etc. selon l'image ci-dessus est la plus efficace sur le plan énergétique.

REMARQUE

Le stockage d'une trop grande quantité d'aliments après le raccordement initial à l'alimentation peut nuire à l'effet de congélation du réfrigérateur. Les aliments stockés ne doivent pas bloquer la sortie d'air, afin de ne pas nuire à l'effet de congélation

2.6 FONCTIONS

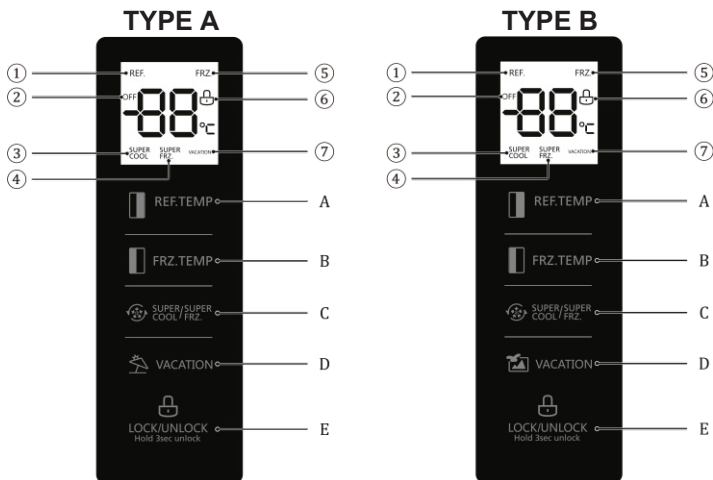

1. Affichage

- ① Température du compartiment réfrigérateur
- ③ Super froid
- ⑤ Température du compartiment congélateur
- ⑦ Icône vacances

- ② Icône OFF
- ④ Super congélateur
- ⑥ Verrouiller / déverrouiller



2. Fonctionnement des touches



- A. Réglage de la température du compartiment réfrigérateur
- C. Fonction du mode
- E. Commandes de verrouillage / déverrouillage

- B. Réglage de la température du compartiment congélateur
- D. Réglage vacances



3. Mise en service

Verrouiller / déverrouiller



En mode déverrouillé, maintenez la touche de verrouillage  enfoncée pendant 3 secondes pour passer en mode verrouillé, l'icône  s'allume, ce qui signifie que l'écran est verrouillé et que les touches ne peuvent pas être utilisées ;

En mode verrouillé, maintenez la touche de verrouillage  enfoncée pendant 3 seconde pour passer en mode déverrouillé, l'icône  s'allume, ce qui signifie que l'écran est déverrouillé et que les touches peuvent être utilisées ;



Mode vacances

Appuyez sur la touche  VACATION /  VACATION pour passer en mode vacances. L'icône  s'allume, le mode vacances est activé après verrouillage, appuyez sur « FRZ TEMP » OU « REF.TEMP » pour quitter le mode vacances.



Mode Super froid

Appuyez sur la touche  pour passer en mode Super froid. L'icône  s'allume, le mode Super froid est activé après verrouillage, le mode de refroidissement rapide s'arrête automatiquement après 150 minutes ou lorsque vous appuyez sur « REF.TEMP ». Le refroidissement rapide s'arrête après 2 heures 30.



Mode Super congélateur

Appuyez sur la touche  pour passer en mode Super congélateur. L'icône  s'allume, le mode Super congélateur est activé après verrouillage, le mode de congélation rapide s'arrête automatiquement ou lorsque vous appuyez sur « FRZ TEMP ». La congélation rapide s'arrête après 26 heures.

Réglage de la température de la chambre de réfrigération

Appuyez sur la touche de réglage de la température de la chambre de réfrigération  , la région de la chambre de réfrigération clignote. Appuyez ensuite à nouveau sur la touche  pour régler la température, et vous entendrez un bip. Le réglage est compris entre 2°C et 8°C. Chaque fois que vous appuyez sur la touche, la température change de 1°C. Après le réglage, le tube numérique continue de clignoter pendant 5 secondes. Le nouveau réglage de la température sera activé après le verrouillage.

Réglage de la température des chambres de congélation

Appuyez sur la touche de réglage de la température de la chambre de congélation  , la région de la chambre de congélation clignote. Appuyez ensuite à nouveau sur la touche  pour régler la température, et vous entendrez un bip. Le réglage est compris entre -16°C et -24°C. Chaque fois que vous appuyez sur la touche, la température change de 1°C. Après le réglage, le tube numérique continue de clignoter pendant 5 secondes. Le nouveau réglage de la température sera activé après le verrouillage.

Réglage recommandé : Chambre de réfrigération 4°C, chambre de congélation -18°C.

REMARQUE

La fonction de congélation rapide est conçue pour conserver la valeur nutritionnelle des aliments dans le congélateur. Elle peut congeler les aliments rapidement. Si une grande quantité d'aliments est congelée en une seule fois, il est recommandé d'activer la fonction de congélation rapide. Ainsi, la vitesse de congélation du compartiment de congélation est augmentée, ce qui permet de congeler rapidement les aliments, de conserver efficacement leur valeur nutritive et de faciliter leur stockage.

Stockage en cas de panne de courant

En cas de panne de courant, le mode de fonctionnement instantané sera verrouillé et maintenu jusqu'à la reprise.

Commande de l'alarme et de l'avertissement d'ouverture

L'ouverture des portes du réfrigérateur déclenche la musique d'ouverture. Si la porte n'est pas fermée dans les deux minutes, l'avertisseur sonore retentira chaque seconde jusqu'à ce que la porte soit fermée. Appuyez sur n'importe quelle touche pour arrêter l'alarme sonore.

Indication d'erreur

Les avertissements suivants qui s'affichent à l'écran indiquent les erreurs correspondantes du réfrigérateur. Bien que le réfrigérateur puisse maintenir la conservation du froid malgré les erreurs suivantes, l'utilisateur doit contacter un spécialiste de l'entretien, afin de garantir un fonctionnement optimal de l'appareil.

Code d'erreur	Description d'erreur
E1	Défaillance du capteur de température de la chambre de réfrigération
E2	Défaillance du capteur de température de la chambre de congélation
E5	Capteur de dégivrage de congélation Erreur du circuit de détection
E6	Erreur de communication
E7	Erreur du capteur de température ambiante

2.7 MISE À NIVEAU DES PIEDS

- Précautions préalables :
Avant d'utiliser les accessoires, assurez-vous que le réfrigérateur est débranché.
Avant de régler les pieds de nivellement, des précautions doivent être prises pour éviter toute blessure.
- Schéma de mise à niveau des pieds

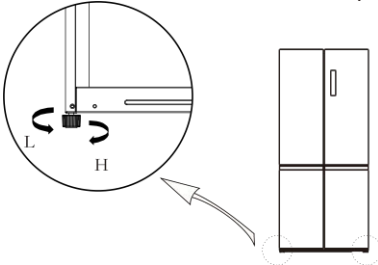

- Procédures de réglage :
 - a. Tournez les pieds dans le sens des aiguilles d'une montre pour relever le réfrigérateur ;
 - b. Tournez les pieds dans le sens inverse des aiguilles d'une montre pour abaisser le réfrigérateur ;
 - c. Réglez les pieds droit et gauche selon les instructions ci-dessus pour mettre à niveau horizontalement.

L'image ci-dessus est à titre de référence. La configuration réelle dépendra du produit physique ou de la constatation du distributeur

2.7 MISE À NIVEAU DE LA PORTE

- Précautions préalables :
Avant d'utiliser les accessoires, assurez-vous que le réfrigérateur est débranché.
Avant de régler la porte, des précautions doivent être prises pour éviter toute blessure.
- Schéma de mise à niveau de la structure de porte

Liste des outils à fournir par l'utilisateur	
	pince

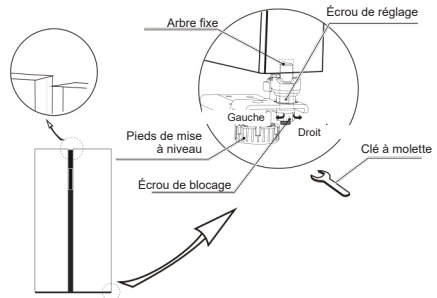

- Soulevez la porte inférieure jusqu'au niveau de la porte supérieure ;
- Insérez l'anneau de fixation fourni à l'aide d'une pince dans l'espace entre l'œillet de charnière et la charnière inférieure. Le nombre d'anneaux de fixation que vous devrez insérer dépend de l'écart.

L'image ci-dessus est à titre de référence. La configuration réelle dépendra du produit physique ou de la constatation du distributeur

3. ENTRETIEN DU RÉFRIGÉRATEUR

3.1 NETTOYAGE GÉNÉRAL

- La poussière derrière le réfrigérateur et sur le sol doit être nettoyée afin d'améliorer le refroidissement et d'économiser l'énergie.
- Vérifiez régulièrement le joint de la porte pour vous assurer qu'il n'y a pas de débris. Nettoyez le joint de porte avec un chiffon doux imbibé d'eau savonneuse ou de détergent dilué.
- L'intérieur du réfrigérateur doit être nettoyé régulièrement pour éviter la formation d'odeurs.
- Veuillez éteindre l'appareil avant de nettoyer l'intérieur, retirez tous les aliments, boissons, étagères, tiroirs, etc.
- Utilisez un chiffon doux ou une éponge pour nettoyer l'intérieur du réfrigérateur, avec deux cuillères à soupe de bicarbonate de soude et un litre d'eau chaude. Rincez ensuite à l'eau et essuyez. Après le nettoyage, ouvrez la porte et laissez sécher à l'air avant de remettre l'appareil sous tension.
- Pour les zones difficiles à nettoyer à l'intérieur du réfrigérateur (telles que les endroits étroits, les interstices ou les coins), nous vous recommandons de les essuyer régulièrement avec un chiffon doux, une brosse douce, etc. et, si nécessaire, avec certains outils (tels que des bâtonnets fins) afin d'éviter toute accumulation de contaminants ou de bactéries dans ces zones.
- Ne pas utiliser de savon, de détergent, de poudre à récuper, de nettoyant en spray, etc., car cela peut favoriser la formation d'odeurs à l'intérieur du réfrigérateur ou contaminer les aliments.
- Nettoyez le plateau de la porte, les étagères et les tiroirs avec un chiffon doux imbibé d'eau savonneuse ou de détergent dilué. Séchez avec un chiffon doux ou laissez sécher à l'air.
- Essuyez la surface extérieure du réfrigérateur avec un chiffon doux imbibé d'eau savonneuse, de détergent, etc. puis essuyez-le.
- Ne pas utiliser de brosses dures, de billes d'acier, de brosses métalliques, d'abrasifs (comme les dentifrices), de solvants organiques (comme l'alcool, l'acétone, l'huile de banane, etc.), d'eau bouillante, d'articles acides ou alcalins, qui pourraient endommager la surface et l'intérieur du réfrigérateur. L'eau bouillante et les solvants organiques tels que le benzène peuvent déformer ou endommager les pièces en plastique.
- Ne pas rincer directement avec de l'eau ou d'autres liquides pendant le nettoyage pour éviter les courts-circuits ou affecter l'isolation électrique après l'immersion.



Veillez débrancher le réfrigérateur pour le dégivrage et le nettoyage.

3.2 DÉGIVRAGE

- Le réfrigérateur est conçu selon le principe du refroidissement par air et possède donc une fonction de dégivrage automatique. Le givre formé par le changement de saison ou de température peut également être éliminé manuellement en débranchant l'appareil de l'alimentation électrique ou en l'essuyant avec une serviette sèche.

3.3 HORS SERVICE

- Panne de courant : En cas de panne de courant, même en été, les aliments à l'intérieur de l'appareil peuvent être conservés pendant plusieurs heures ; pendant la panne de courant, les temps d'ouverture de la porte seront réduits, et aucun aliment frais ne sera plus introduit dans l'appareil.
- Non-utilisation de longue durée : L'appareil est débranché puis nettoyé ; les portes sont ensuite laissées ouvertes pour éviter la formation d'odeurs.
- Déplacement : Avant de déplacer le réfrigérateur, sortez tous les objets, fixez les cloisons en verre, le bac à légumes, les tiroirs de la chambre de congélation, etc. avec du ruban adhésif et serrez les pieds de nivellement ; fermez les portes et scellez-les avec du ruban adhésif. Au cours du déplacement, l'appareil ne doit pas être posé à l'envers ou à l'horizontale, ni être secoué ; l'inclinaison pendant le déplacement ne doit pas être supérieure à 45°.

IMPORTANT :

L'appareil doit fonctionner en continu lorsqu'il a été mis en marche. D'une manière générale, le fonctionnement de l'appareil ne doit pas être interrompu, de crainte de réduire la durée de vie de l'appareil.

3.4 NETTOYAGE DU PLATEAU DE PORTE / BAC À FRUITS ET LÉGUMES ET DU TIROIR

- Comme indiqué par la flèche de direction dans la figure ci-dessous, appuyez des deux mains sur le plateau, et poussez-le vers le haut, pour pouvoir le sortir.
- Après avoir sorti le plateau, vous pouvez régler sa hauteur en fonction de vos besoins.
- Il est suggéré d'utiliser pour le nettoyage des serviettes douces ou une éponge trempées dans de l'eau et des détergents neutres non corrosifs. Le congélateur doit être nettoyé avec de l'eau propre et un chiffon sec. Ouvrez la porte pour un séchage à l'air avant de mettre l'appareil sous tension.
- Ne pas utiliser de brosses dures, de billes d'acier, de brosses métalliques, d'abrasifs (comme les dentifrices), de solvants organiques (comme l'alcool, l'acétone, l'huile de banane, etc.), d'eau bouillante, d'articles acides ou alcalins, qui pourraient endommager la surface et l'intérieur du réfrigérateur.

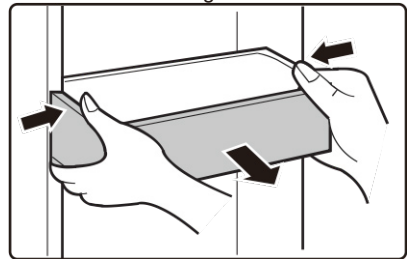

3.5 NETTOYAGE DE L'ÉTAGÈRE EN VERRE

- Comme la partie intérieure de la doublure du réfrigérateur, où se trouvent les étagères, est dotée d'une butée arrière, vous devez soulever les étagères vers le haut, puis vous pourrez les retirer.
- Ajustez ou nettoyez les étagères en fonction de vos besoins.

Il est suggéré d'utiliser pour le nettoyage des serviettes douces ou une éponge trempées dans de l'eau et des détergents neutres non corrosifs. Le congélateur doit être nettoyé avec de l'eau propre et un chiffon sec. Ouvrez la porte pour un séchage à l'air avant de mettre l'appareil sous tension.

Ne pas utiliser de brosses dures, de billes d'acier, de brosses métalliques, d'abrasifs (comme les dentifrices), de solvants organiques (comme l'alcool, l'acétone, l'huile de banane, etc.), d'eau bouillante, d'articles acides ou alcalins, qui pourraient endommager la surface et l'intérieur du réfrigérateur.

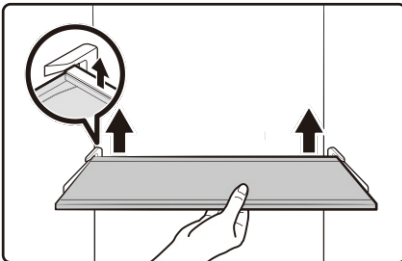

L'image ci-dessus est à titre de référence. La configuration réelle dépendra du produit physique ou de la constatation du distributeur

4. DÉPANNAGE

Les problèmes suivants peuvent être résolus par l'utilisateur. Veuillez contacter le service après-vente si les problèmes ne sont pas résolus.

Échec	Vérifiez si l'appareil est branché sur le secteur ou si la fiche est bien en contact. Vérifiez si la tension est trop faible Vérifiez si une panne de courant est survenue ou si des circuits partiels se sont déclenchés
Odeur	Les aliments odorants doivent être emballés hermétiquement Vérifiez la présence éventuelle d'aliments pourris Nettoyez l'intérieur du réfrigérateur
Fonctionnement prolongé du compresseur	Le fonctionnement prolongé du réfrigérateur est normal en été Lorsque la température ambiante est élevée, il n'est pas recommandé de stocker trop de nourriture dans l'appareil Les aliments doivent être refroidis avant d'être stockés dans l'appareil Les portes sont ouvertes trop fréquemment
La lumière ne s'allume pas	Vérifiez que le réfrigérateur est connecté à l'alimentation électrique et que la lampe d'éclairage n'est pas endommagée Faites remplacer la lampe par un spécialiste
La porte ne peut pas se fermer correctement	La porte est coincée par des paquets de nourriture Trop de nourriture est stockée Le réfrigérateur est incliné.
Bruits forts	Vérifiez que le sol est bien plat et que le réfrigérateur est placé de manière stable Vérifiez que les accessoires sont placés aux bons endroits
Le joint de la porte n'est pas étanche	Retirez les corps étrangers sur le joint de la porte Réchauffez le joint de la porte puis refroidissez-le pour lui rendre sa forme (ou utilisez un sèche-cheveux ou une serviette chaude)
Le réservoir d'eau déborde	Il y a trop d'aliments dans le compartiment ou les aliments stockés contiennent trop d'eau, ce qui cause un dégivrage trop important Les portes ne sont pas correctement fermées, ce qui cause du givre en raison de l'entrée d'air et une augmentation de l'eau en raison du dégivrage
Boîtier chaud	Dissipation de la chaleur du condenseur intégré via le boîtier, ce qui est normal Lorsque le boîtier devient chaud en raison d'une température ambiante élevée, d'une trop grande quantité d'aliments ou de l'arrêt du compresseur, assurez une bonne ventilation pour faciliter la dissipation de la chaleur
Condensation de surface	La condensation sur la surface extérieure et les joints de la porte du réfrigérateur est normale lorsque l'humidité ambiante est trop élevée. Essayez simplement la condensation avec une serviette propre.
Bruit anormal	Bourdonnements : Le compresseur peut produire des bourdonnements lorsqu'il est en marche, et ces bourdonnements sont particulièrement forts au démarrage ou à l'arrêt. Il s'agit d'un phénomène normal. Craquements : Le réfrigérant qui s'écoule à l'intérieur de l'appareil peut produire des craquements, ce qui est normal.

5. ANNEXE

Instructions relatives à l'installation

Pour les appareils frigorifiques de la classe climatique

En fonction de la classe climatique, cet appareil de réfrigération est destiné à être utilisé dans les plages de température ambiante indiquées dans le tableau suivant. La classe climatique est indiquée sur la plaque signalétique. Le produit peut ne pas fonctionner correctement à des températures non comprises dans la plage spécifiée. La classe climatique est indiquée sur l'étiquette à l'intérieur de votre réfrigérateur.

Plage de température effective

Le réfrigérateur est conçu pour fonctionner normalement dans la plage de température spécifiée par sa classe.

Classe	Symbole	Plage de température ambiante °C	
		IEC 62552 (ISO 15502)	ISO 8561
Tempérée prolongée	SN	+ 10 à + 32	+ 10 à + 32
Tempérée	N	+ 16 à + 32	+ 16 à + 32
Sous-tropicale	ST	+ 16 à + 38	+ 18 à + 38
Tropicale	T	+ 16 à + 43	+ 18 à + 43

REMARQUE

Les performances de refroidissement et la consommation électrique du réfrigérateur peuvent être affectées par la température ambiante, la fréquence d'ouverture de la porte et l'emplacement du réfrigérateur. Nous vous recommandons d'ajuster les réglages de température en conséquence.

Comment stocker pour une meilleure conservation (modèles applicables uniquement)

Couvrez les aliments pour conserver l'humidité et les empêcher de prendre les odeurs des autres aliments. Une grande marmite de nourriture comme une soupe ou un ragoût doit être divisée en petites portions et placée dans des récipients peu profonds avant d'être réfrigérée. Une grande pièce de viande ou une volaille entière doit être divisée en petits morceaux ou placée dans des récipients peu profonds avant d'être réfrigérée.

Placement des aliments

Étagères	Les étagères sont réglables pour s'adapter à toutes sortes d'emballages.
Compartiment spécialisé (modèles applicables uniquement)	Les bacs à légumes étanches offrent un environnement de stockage optimal pour les fruits et légumes. Les légumes ont besoin d'une humidité plus élevée tandis que les fruits ont besoin d'une humidité plus faible. Les bacs à légumes sont équipés de dispositifs de contrôle permettant de réguler le niveau d'humidité. (*Selon le modèle et les options) Un tiroir à viande à température réglable optimise la durée de conservation des viandes et des fromages.
Stockés dans la porte	Ne pas stocker d'aliments périssables dans la porte. Les œufs doivent être conservés dans leur carton sur une étagère. La température des bacs de stockage dans la porte fluctue davantage que celle de l'armoire. Gardez la porte fermée autant que possible.
Compartiment de congélation	Vous pouvez stocker des aliments surgelés, faire des glaçons et congeler des aliments frais dans le compartiment de congélation.

REMARQUE

Uniquement des aliments frais surgelés et non endommagés. Conservez les aliments à congeler à l'écart des aliments déjà surgelés. Pour éviter que les aliments ne perdent leur saveur ou ne se dessèchent, placez-les dans des récipients hermétiques.

Tableau de rangement du réfrigérateur et du congélateur

La durée de fraîcheur dépend de la température et de l'exposition à l'humidité. Comme les dates des produits ne constituent pas un guide suffisant pour une utilisation en toute sécurité d'un produit, consultez ce tableau et suivez ces conseils.

Produits laitiers

Produit	Réfrigérateur	Congélateur
Lait	1 semaine	1 mois
Beurre	2 semaines	12 mois
Crème glacée	-	2-3 semaines
Fromage naturel	1 mois	4-6 mois
Fromage frais	2 semaines	Pas recommandé
Yaourt	1 mois	-

Viande

Produit	Réfrigérateur	Congélateur
Rôtis, côtelettes et steaks frais	3-4 jours	2-3 mois
Viande hachée fraîche, viande à ragoût	1-2 jours	3-4 mois
Bacon	7 jours	1 mois
Saucisse, viande crue de porc, de bœuf ou de dinde	1-2 jours	1-2 mois

Volaille / Œufs

Produit	Réfrigérateur	Congélateur
Volaille fraîche	2 jours	6-8 mois
Salade de volaille	1 jour	-
Œufs frais en coquille	2-4 semaines	Pas recommandé

Poisson / Fruits de mer

Produit	Réfrigérateur	Congélateur
Poisson frais	1-2 jours	3-6 mois
Poisson cuit	3-4 jours	1 mois
Salade de poisson	1 jour	Pas recommandé
Poisson séché ou mariné	3-4 semaines	-

Fruits

Produit	Réfrigérateur	Congélateur
Pommes	1 mois	-
Pêches	2-3 semaines	-
Ananas	1 semaine	-
Autres fruits frais	3-5 jours	9-12 mois

Légumes

Produit	Réfrigérateur	Congélateur
Asperges	2-3 jours	-
Brocoli, chou de Bruxelles, pois verts, champignons	3-5 jours	-
Chou, chou-fleur, céleri, concombre, laitue	1 semaine	-
Carottes, betteraves, radis	2 semaines	-

SPÉCIAL POUR LA NOUVELLE NORME EUROPÉENNE

Les pièces commandées dans le tableau suivant peuvent être acquises auprès du prestataire de services

Pièce commandée	Fournie par	Délai minimum pour la mise à disposition
Thermostats	Personnel d'entretien professionnel	Au moins 7 ans après le lancement du dernier modèle sur le marché
Capteurs de température	Personnel d'entretien professionnel	Au moins 7 ans après le lancement du dernier modèle sur le marché
Cartes de circuits imprimés	Personnel d'entretien professionnel	Au moins 7 ans après le lancement du dernier modèle sur le marché
Sources de lumière	Personnel d'entretien professionnel	Au moins 7 ans après le lancement du dernier modèle sur le marché
Poignées de porte	Réparateurs professionnels et utilisateurs finaux	Au moins 7 ans après le lancement du dernier modèle sur le marché
Charnières de porte	Réparateurs professionnels et utilisateurs finaux	Au moins 7 ans après le lancement du dernier modèle sur le marché
Plateaux	Réparateurs professionnels et utilisateurs finaux	Au moins 7 ans après le lancement du dernier modèle sur le marché
Paniers	Réparateurs professionnels et utilisateurs finaux	Au moins 7 ans après le lancement du dernier modèle sur le marché
Joints de porte	Réparateurs professionnels et utilisateurs finaux	Au moins 10 années après le lancement du dernier modèle sur le marché

Cher client

1. Si vous souhaitez retourner ou remplacer le produit, veuillez contacter le magasin où vous l'avez acheté.

(Pensez à apporter la facture d'achat)

2. Si votre produit tombe en panne et doit être réparé, veuillez contacter le service après-vente.

REMARQUE

Les informations sur le modèle dans la base de données des produits, ainsi que l'identifiant du modèle, peuvent être obtenues via un code QR, le cas échéant, sur l'étiquette d'efficacité énergétique du produit.



www.teka.com

16131